

Harmonic Drive Systems Inc.

株式会社 ハーモニック・ドライブ・システムズ

Investors' Guide 2012

Year ended March 31, 2012

Leadership in Total Motion Control

May 23, 2012



基本方針 Primary Objectives

精密制御分野における「トータル・モーション・コントロール」にフォーカスし、
技術・技能集団として進取の精神をもって世界の一流を目指し、
如何なる環境の中でも勝ち抜くため、変化に強い体制の構築を目指します。

HDSI focuses our expertise and management resources on “Total Motion Control”,
developing and producing Precision Control Equipment and Components for a broad range of applications.
HDSI aims to become a world industry leader, as a highly skilled precision engineering expert with pioneering spirit.
HDSI will strengthen our management processes and our flexibility to become a winner in the dynamic business environment.

トータル・モーション・コントロールの概念図 Schematic Concept of Total Motion Control

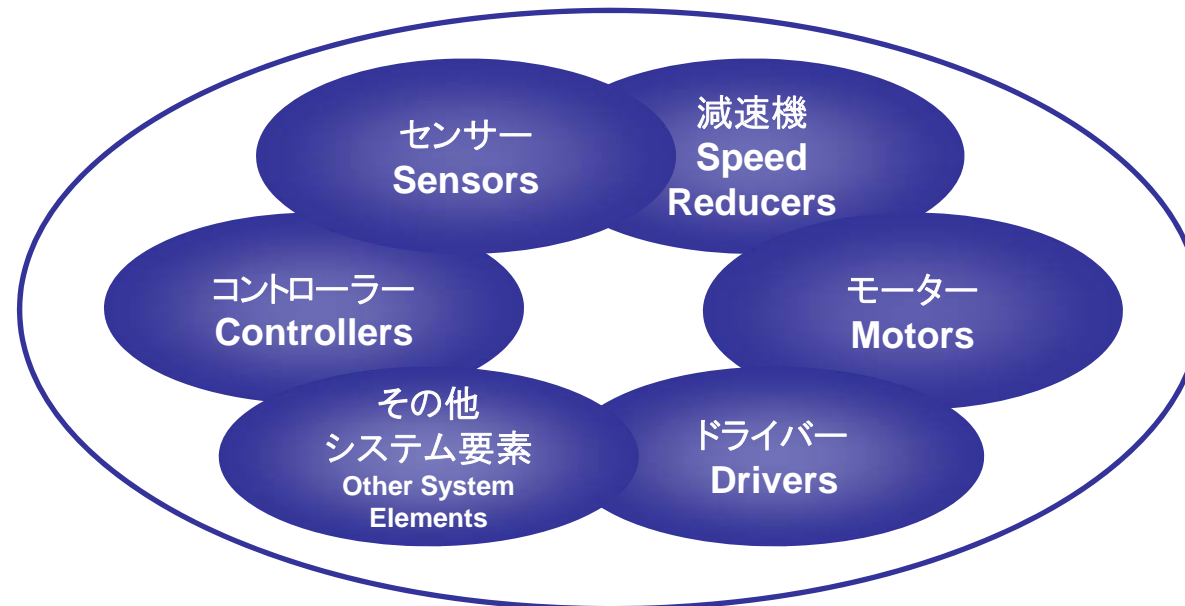

経営理念 Management Philosophy



当社は、以下の経営理念のもと、経営を遂行しております。

1. 個人の尊重

当社は、社員一人一人の権利を尊重し、個人が意義のある文化的な人生と、生き甲斐を追求できる企業でありたい。一人一人の向上心信じ、自立的な活動を援助し、仕事を通して能力が最大限に発揮できる環境を作り、能力や業績に報う企業とする。

2. 存在意義のある企業

当社は、存在意義のある、優れた企業として認められることを望む。独創性を発揮し、個性と特徴をもち、経営の基盤を、絶えることのない研究開発活動と品質優先に置く経営を貫く。全ての組織が全力を尽くすことに生き甲斐を感じる企業とする。

3. 共存共栄

当社は、社員、顧客、株主、材料部品の購入先、協会社、取引先などの多くの人々に支えられている。当社は、これら関係者の全てに満足してもらえるように魅力ある製品、サービス、報酬、環境、取引関係を作り上げるよう最善の努力を払う。

4. 社会への貢献

当社は、社会の良き一員として企業活動を通じ、広く社会や産業界に貢献して行く。我々が提供する製品やサービスが、直接的間接的に広く社会の向上に役立ち、属する地域社会の環境や質の向上に役立つ企業を目指す。

HDS conducts management based on the following management philosophy.

1. Respect for the Individual

HDS aspires to be a company where the rights of every individual employee are respected, and where individuals can pursue a meaningful, cultural, and worthwhile life.

We will make HDS a company that believes in each employee's aspirations, supports independent activities, creates an environment where employees can maximize their abilities through work, and where abilities and performance are rewarded.

2. A Meaningful Company

HDS wants to be recognized as a meaningful, superior company which manifests creativity, has personality and distinctive characteristics, and whose management foundation is based on ceaseless research and development activities and a constant emphasis on quality—a company where the entire organization finds meaning in making utmost efforts.

3. Coexistence and Co-prosperity

HDS is supported by many different parties including our employees, customers, shareholders, materials and parts suppliers, affiliated companies and trading partners.

We make our best efforts to create attractive products, services, compensation, working environments, and trading relations to satisfy all these concerned parties.

4. Contribution to Society

HDS broadly contributes to society and industry through our corporate activities as a good corporate citizen. The products and services we provide directly and indirectly contribute to the betterment of society. We aspire to be a company that helps to improve the environment and the quality of the communities where we are located.



長期売上高の推移 History of Sales

(百万円 Million ¥)

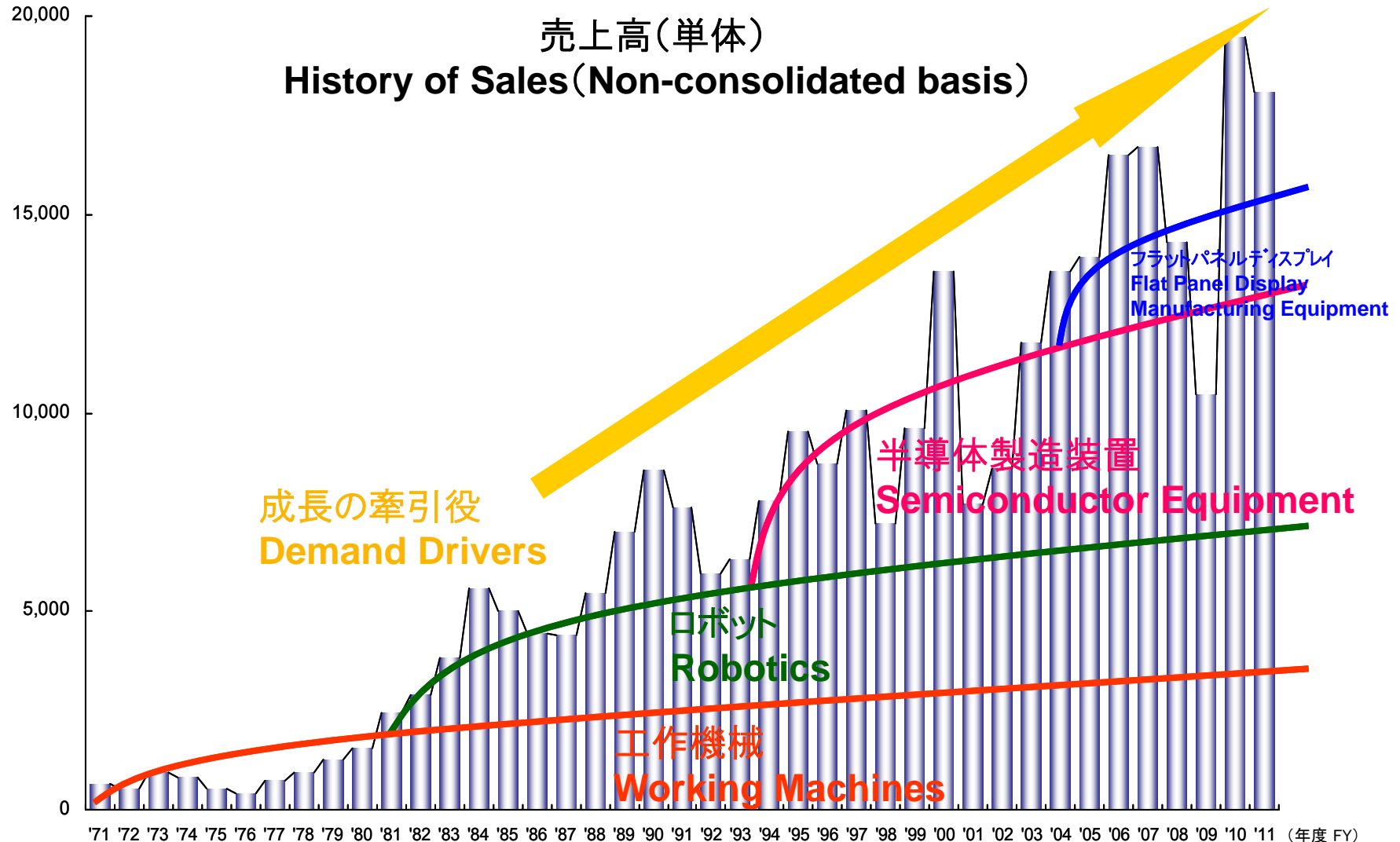

事業等のリスク



1.設備投資動向による影響

当社グループの製品は、産業用ロボット、半導体製造装置、フラットパネルディスプレイ製造装置をはじめとする産業用機械の部品として販売されるものが大半であるため、設備投資動向が当社グループの業績に影響する。特に、半導体製造装置及びフラットパネルディスプレイ製造装置業界向けは、半導体デバイスやパネル市場の市況好転や製造技術の革新などにより大きな成長を遂げることがある反面、需給調整などによる予期せぬ市場の縮小が起こった場合は当社グループの業績に悪影響が及ぶ可能性がある。

2.研究開発による影響

当社グループは、モーションコントロール分野における技術・技能集団として、研究開発部門への重点的な資源配分を実施することで、高付加価値で特長ある製品を開発し、市場投入している。しかしながら、研究開発への資源配分を継続する一方、その成果である新製品の市場投入または市場浸透が遅れた場合は当社グループの業績に悪影響が及ぶ可能性がある。

3.品質に関する影響

当社グループは、お客様満足の向上と市場における優位性を高めるために、ISO9001の認証取得をはじめとした品質保証体制の強化に努めている。しかしながら、予期せぬ製品の不具合が発生することなどにより、当社グループの業績に悪影響が及ぶ可能性がある。

4.外国為替の変動による影響

当社グループは、米国に連結子会社2社、中国に連結子会社1社、ドイツに持分法適用関連会社1社を有し、事業における積極的な国際化を推進しております。従いまして、為替変動は当社グループの事業活動に悪影響を与えることがあります。また、為替変動は、当社グループの外貨建取引に伴う収益・費用及び資産・負債の円換算額に影響を与え、経営成績や財務状態に悪影響を及ぼす可能性があります。

5.退職給付債務に関する影響

当社及び一部の連結子会社では、確定給付型の退職年金制度または退職一時金制度を設けているため、退職給付債務及び退職給付費用の計算の基礎となる条件の見直しや、年金資産の運用環境悪化等が、当社グループの業績及び財務状況に悪影響を及ぼす可能性がある。

6.その他リスク

当社グループだけでは避けることのできない、経済や政治環境の変化、自然災害、戦争、テロなどのような予期せぬ事象の発生により、当社グループの業績が悪影響を被る可能性がある。

Operational Risks



1.Plant and Equipment Investment Trends

Because the majority of HDS products are sold as components for industrial machinery such as industrial robots, semiconductor manufacturing equipment, and flat-panel display manufacturing equipment, plant and equipment investment trends have an influence on the operating performance of the HDS Group.

In particular, for semiconductor and flat-panel display manufacturing equipment industries, while there is large growth from improved conditions in the semiconductor device and panel markets and from manufacturing technology innovations, an unexpected market contraction resulting from supply-demand adjustments or other developments could adversely affect the operating performance of the HDS Group.

2.Research and Development Results

The HDS Group develops and puts on the market distinctive, high-value-added products by intensively allocating resources to the research and development division as a technology and technical skills organization in the motion control field. A delay in the market release or market penetration of the resulting new products despite the continuous allocation of resources to research and development could adversely affect the operating performance of the HDS Group.

3.Product Quality

The HDS Group has received ISO9001 certification and otherwise strives to strengthen its quality assurance system to boost customer satisfaction and gain market advantages. Nevertheless, the emergence of unexpected product defects or other quality issues could adversely affect the operating performance of the HDS Group.

4.Fluctuations in Foreign Exchange Rates

The HDS Group has two consolidated subsidiaries in the US, one consolidated subsidiary in China, and one equity method affiliate in Germany, and we are actively advancing internationalization in our businesses. Consequently, foreign exchange rate fluctuations sometimes have a negative effect on the business activities of the HDS Group. Foreign exchange rate fluctuations also affect the yen-equivalent value of the Group's assets and liabilities and revenues and expenses from transactions denominated in foreign currencies, and may have a negative effect on the HDS Group's operating results and financial conditions.

5.Retirement Benefits Obligations

Harmonic Drive Systems and some HDS consolidated subsidiaries have defined benefit pension plans or lump-sum retirement benefit plans. Revisions of the assumptions for calculating retirement benefits obligations and retirement benefits expenses, changes in the investment environment for pension assets, and other financial developments could adversely affect the Group's operating performance and financial conditions.

6.Other Risks

Changes in the economic and political environment and the occurrence of natural disasters, wars, terrorism, and other unpredictable events that cannot be avoided by the HDS Group alone could adversely affect the Group's operating performance and financial conditions.

中長期的な経営戦略と目標経営指標



Mid-term to Long-term Management Strategies and Management Indices Targets

中長期的な経営戦略

今後の経済環境は、海外経済の緩やかな回復傾向の影響による国内経済の持ち直しが進むことが期待されるものの、厳しい雇用情勢の継続や海外景気の減速に加え、円高の進行やデフレの継続などが懸念され、予断を許さない状況で推移するものと思われます。

当社グループの事業環境につきましては、フラットパネルディスプレイ製造装置向けなど、一部用途の需要低迷が長期化する懸念はあるものの、中国をはじめとするアジア諸国における自動化、省力化投資が持続的に増加すると予想されることから、産業用ロボット向けを中心にさらなる成長の機会があるものと見込んでおります。

このような見通しのもと当社グループは、競争力の向上と体質改善を図るため、2012年度を初年度とした中期経営計画(2012年度～2014年度)を策定しました。

当該中期経営計画では、経営理念を業務遂行の中核に置き、理念を日常の行動に反映させる意識づけを強化します。また、当社グループは技術・技能集団であるという自己認識のもと、開発型の製造業としての原点を改めて見直すとともに、お客様の要求を真摯に受け止め、これに応えるグループへと、さらなる進化を図ってまいります。

【中期経営方針の中核事項】

1. 品質と安全は当社グループの基礎となる事項であり、グループ会社の取り組みであることを再認識する。
2. 市場(お客様)の要求を真正面に受け止め、これに応えるグループへ。
3. 市場(お客様)の要求を製品開発に反映し、グループを挙げて新製品の拡販を図る。
4. 主要製品(ハーモニックドライブ®、遊星減速装置、メカトロニクス製品)の全てに係る事業強化を目指す。

【重点施策】

1. 品質
 - ①「品質改善・向上の取り組みは何事よりも優先する」という理念を明確にし、品質重視の経営を推進する。
 - ② 急速に国際化する市場に対し、高品質製品を安定的に供給できるグループ品質保証体制を強化する。
2. 研究・開発
 - ①製品バリエーションの拡充
保有技術を高度に応用することで、より付加価値の高い製品を短期間に開発し、多様なお客様のニーズに適合した製品バリエーションを拡充する。
 - ②コア技術の強化による次世代製品開発の推進
現行製品の競争力を飛躍的に向上させるため、難度の高い開発テーマに挑み、コア技術のさらなる強化を進める。
3. 営業・マーケティング
 - ①成長著しいアジア地域を重点市場と位置付け、日本市場と一体となった営業戦略を実行する。
 - ②課題解決力の強化と新製品の積極的な市場投入により、主要市場における競争力を引き上げる。
 - ③お客様の要求を真摯に受け止め、グループの総力を挙げて満足度の向上を図る。

【財務目標】

2014年度 連結経営成績(目標)

- ・ 売上高 : 260億円
- ・ 営業利益 : 75億円

目標とする経営指標

当社グループが目標とする経営指標は以下のとおりです。

- ・ 売上高営業利益率 : 20%以上
- ・ 総資本回転率 : 1回/年 以上

中長期的な経営戦略と目標経営指標



Mid-term to Long-term Management Strategies and Management Indices Targets

Mid-term to Long-term Management Strategies, and Issues to be Addressed

The future economic conditions warrant careful monitoring. A gradual improvement in overseas economies is expected to advance the recovery of the Japanese economy, but there are concerns over continued severe employment conditions, a slowdown in overseas economies, and continued appreciation of the yen and deflation.

As for the business environment for the HDS Group, while there are concerns regarding prolonged stagnant demand for certain applications such as flat panel display manufacturing equipment, investment in automation and energy conservation is expected to continue increasing in China and other Asian countries. So we expect further opportunities for growth, centered on industrial robot applications.

With this outlook, the HDS Group has prepared a Mid-term Management Plan (FY2012–FY2014) to boost competitiveness and improve our corporate constitution.

The Mid-term Management Plan places our management philosophy as the core principle for our conduct of business, and strengthens awareness of reflecting that philosophy in our daily activities. With the self-understanding of the HDS Group as a technology and technical skills organization, the plan revisits our origins in development-type manufacturing, and works toward further evolution of the group to sincerely understand and respond to the needs of our customers.

<Medium-term Business Plan Core Items>

1. Place quality and safety as the foundations of the HDS Group, and reconfirm efforts by group companies.
2. Make the HDS Group a group that listens and responds directly to market (customer) demands.
3. Reflect market (customer) demands in product development, and have the entire group work at expanding sales of new products.
4. Work to strengthen the businesses of all major products (harmonic drives®, planetary gear speed reducers, mechatronics products).

<Priority Policies>

1. Quality
 - ① Clarify the philosophy that efforts at improving and elevating quality are more important than anything else, and advance management that emphasizes quality.
 - ② Strengthen the HDS Group quality assurance structure, for stable supply of high quality products to rapidly internationalizing markets.
2. Research and Development
 - ① Expand Product Variation
Expand product variation to meet diverse customer needs through sophisticated applications of our existing technologies to develop high-value-added products in a short period of time.
 - ② Advance the Development of Next-generation Products by Strengthening Core Technologies
Embrace the challenges of highly difficult development themes and further strengthen core technologies to achieve dramatic improvements in the competitiveness of existing products.

中長期的な経営戦略と目標経営指標



Mid-term to Long-term Management Strategies and Management Indices Targets

3. Sales and Marketing

- ① Position the Asian region with its outstanding growth as a priority market, and integrated sales strategies together with the Japanese market.
- ② Boost competitiveness in main markets by strengthening problem-solving abilities and actively introducing new products to markets.
- ③ Listen sincerely to customer requests, and use the strengths of the entire group to boost customer satisfaction.

<Financial Targets>

Fiscal 2014 Consolidated Performance (Targets)

- Net sales: ¥26,000 million
- Operating profit: ¥7,500 million

Management Indices Targets

The HDS Group has established the following management indices targets.

- Profit Margin: At least 20%
- Total Capital Turnover: At least once per year

当社業績に影響を与える要因

Factors that Affect the Corporate Group



(単体 Non-consolidated basis)

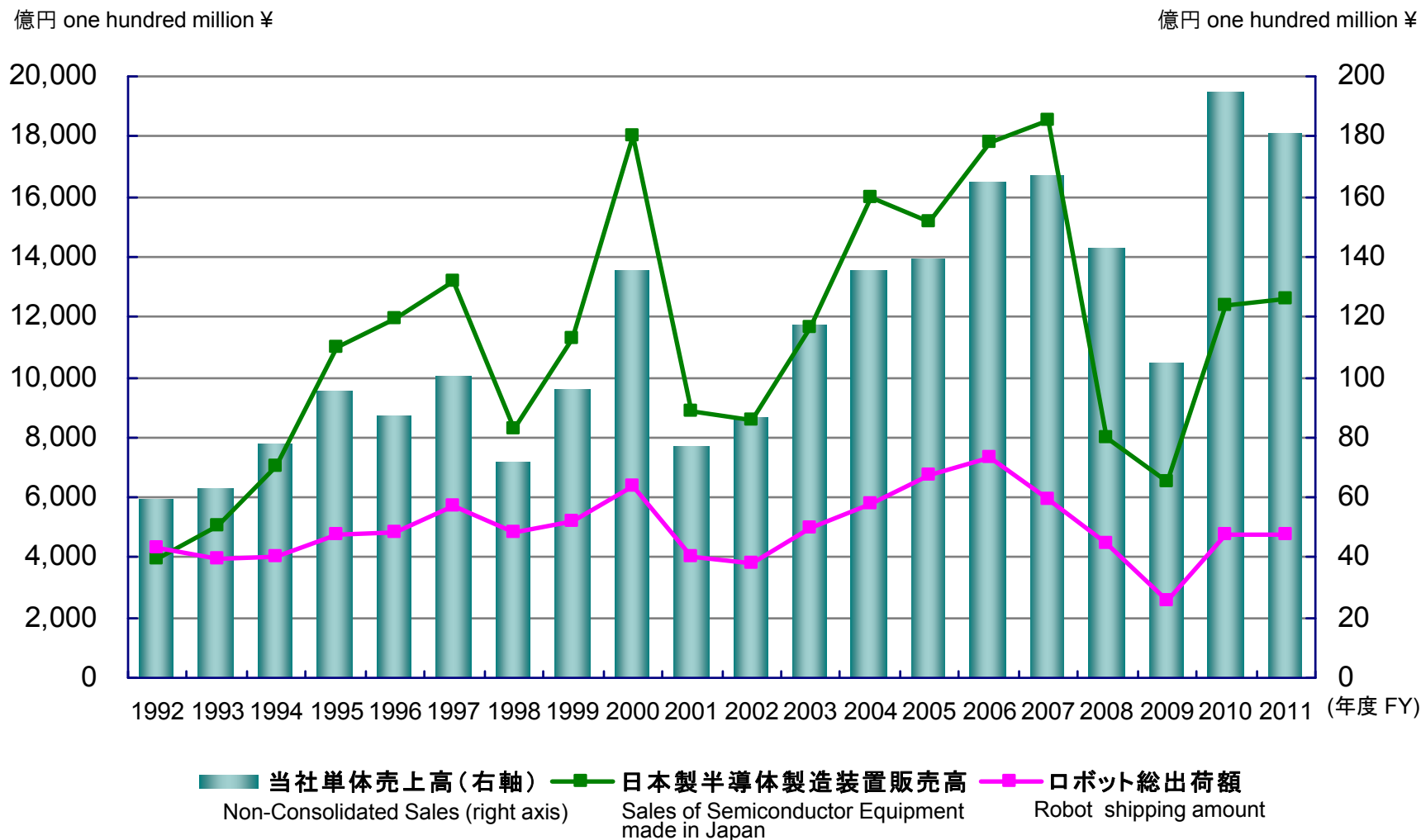

出所: 日本半導体製造装置協会、日本ロボット工業会 Source: Semiconductor Equipment Association of Japan, Japan Robot Association



2011年度 Turnover (%) in FY2011

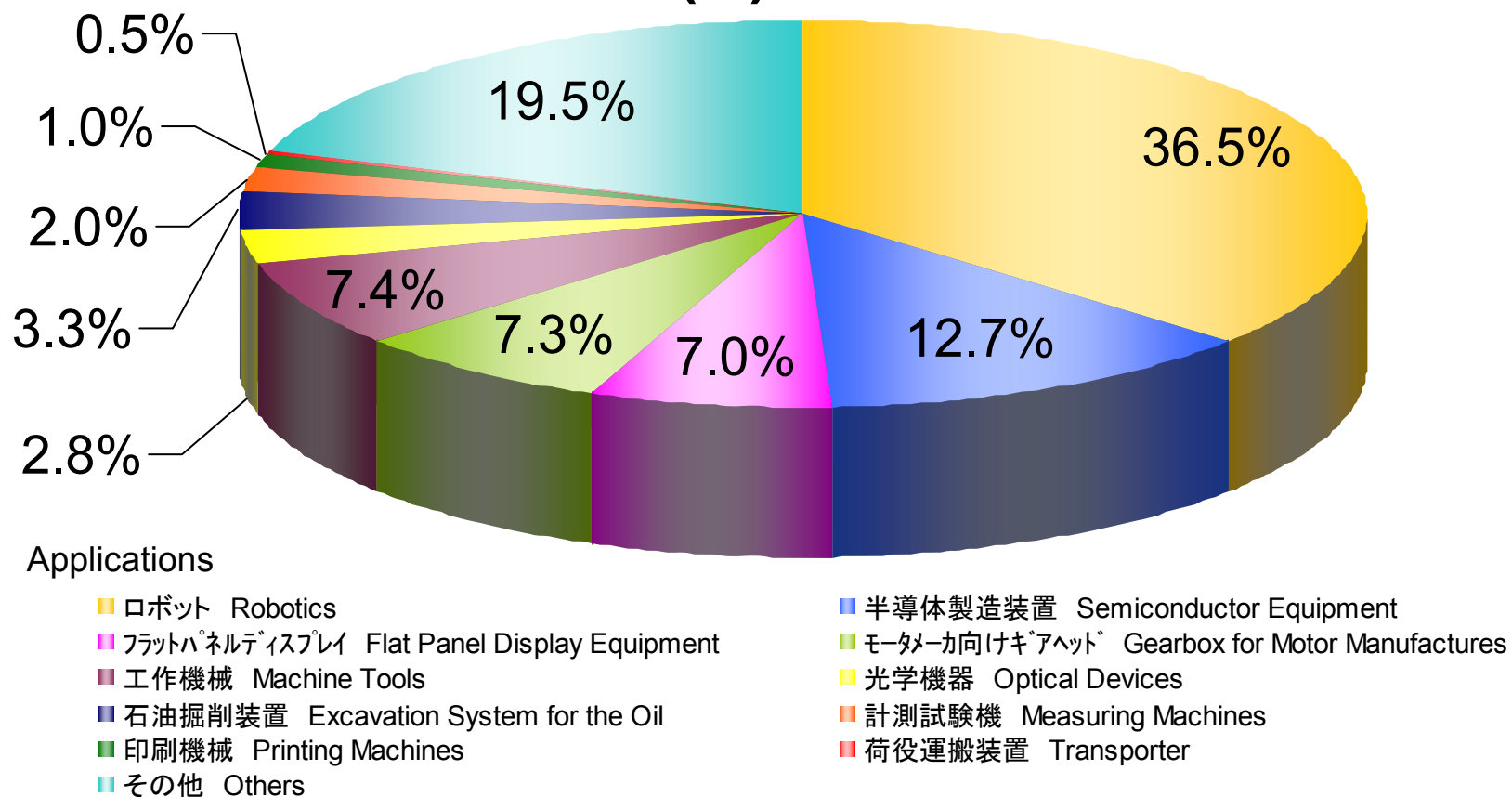

半期用途別売上高

Semiannual Sales Composition by Application Fields



(単体 Non-consolidated basis)

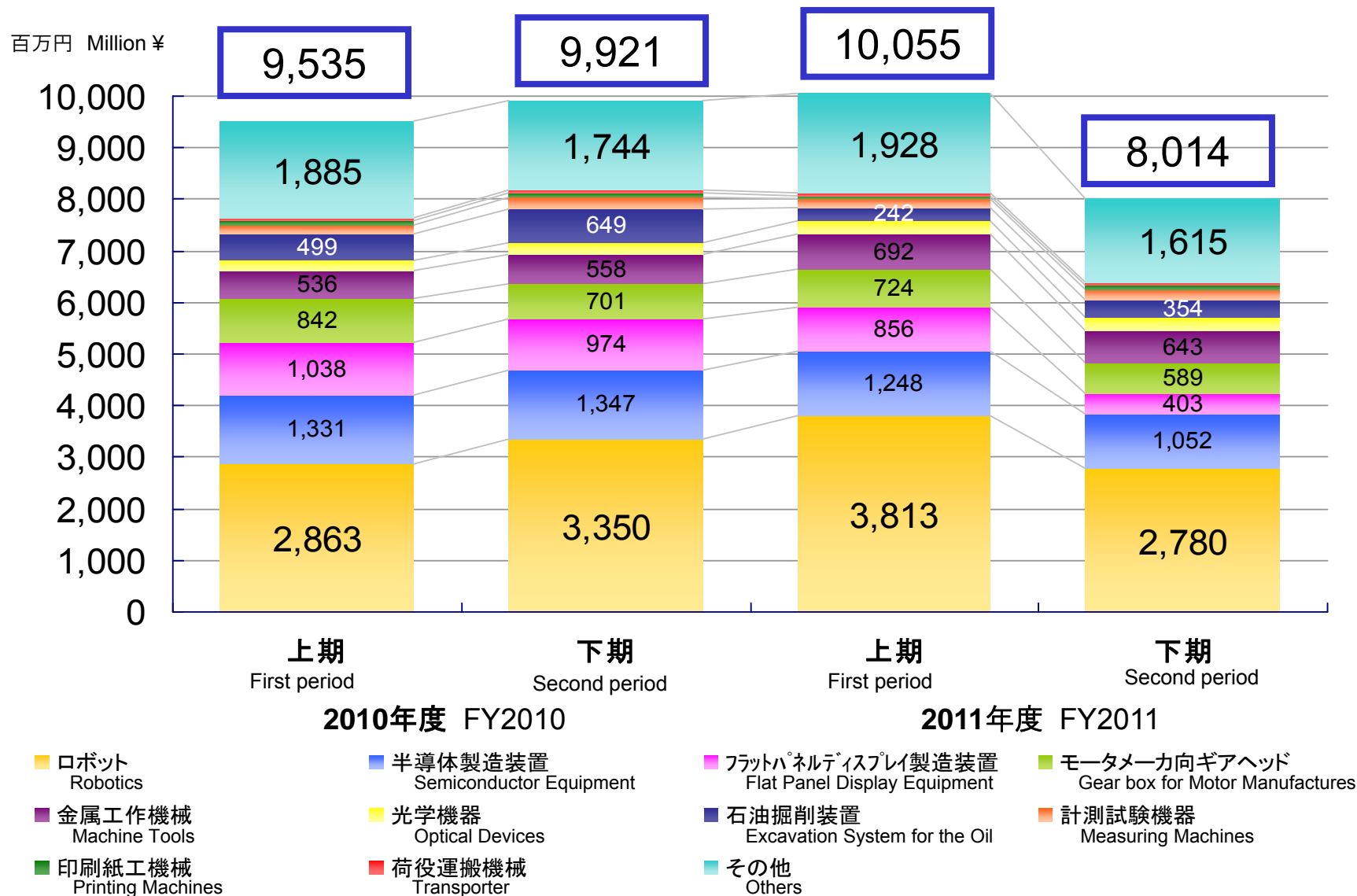

経営成績

2011年度(2011年4月1日～2012年3月31日)の経営成績

当連結会計年度の事業環境は、中国をはじめとする新興諸国の設備投資に支えられ、春先から夏場までは良好に推移しましたが、初秋に入ると、世界経済の先行きに対する不透明感の高まりなどに伴い、設備投資が抑制された影響を受け、受注高が急速に減少しました。しかしながら、年明け以降には、一部用途に需要の回復が認められたことなど、当期の事業環境は、需要動向が短期に変動し、先行きを見通しにくい状況で推移しました。

用途別の受注動向を概観しますと、半導体製造装置向けは、年度の早い段階で需要が軟調となりましたが、半導体デバイスメーカーの先端投資にけん引され、夏場以降、緩やかな回復基調をたどりました。産業用ロボット向けは、アジア諸国の旺盛なロボット需要に支えられ、夏場までは高い水準を維持したものの、初秋に入り、主にエレクトロニクス産業の設備投資抑制の影響を受け減少しました。しかしながら、年明け以降は、在庫調整の進展と需要の回復により、一転して増勢となりました。一方、フラットパネルディスプレイ製造装置向けは、大型パネルの生産能力に過剰感があることから、夏場以降、受注が低迷しました。

これらの結果、当連結会計年度の売上高は、初秋以降の需要減速の影響を受け、前期比8.4%減少の201億59百万円となりました。

損益面につきましては、減収による影響に加え、生産能力増強投資の実行に伴う減価償却費の増加などにより、売上総利益は前期比16.4%減少の82億97百万円となりました。また、販売費及び一般管理費を前期比で1億18百万円削減したものの、売上総利益の減少を補うには至らず、営業利益は前期比25.9%減少の43億33百万円、経常利益は前期比26.2%減少の43億98百万円、当期純利益は前期比27.5%減少の21億39百万円となりました。

なお、製品群別の売上高は、減速装置が160億47百万円(前期比11.2%減)、メカトロニクス製品が41億11百万円(同4.6%増)で、売上高比率はそれぞれ、79.6%、20.4%となりました。

所在地別セグメントの業績

(日本)

初秋以降、主要用途全般の需要が減少したことに伴い、売上高は171億31百万円(前期比7.7%減)となりました。セグメント利益(経常利益)は、減収の影響と設備投資の実行による減価償却費等の増加などにより47億57百万円(前期比14.7%減)となりました。

(北米)

半導体製造装置向け、工作機械向けは堅調に推移したものの、航空・宇宙向けが減少したことにより、売上高は30億27百万円(前期比11.9%減)となりました。セグメント利益(経常利益)は減収に加え、為替変動による仕入コストの上昇等が影響し、4億63百万円(前期比46.3%減)となりました。

(欧州)

産業用ロボット向け、工作機械向けの需要が堅調に推移しましたが、ユーロ安の影響などにより、ドイツ関連会社に係る持分法投資利益が減少しました。この結果、セグメント利益(経常利益)は78百万円(前期比16.5%減)となりました。

Performance Summary Operating Results

In fiscal 2011 (April 1, 2011–March 31, 2012), the business environment for the Harmonic Drive Systems (HDS) Group was irregular. Conditions were favorable from the early spring through the summer supported by firm capital investment in China and other emerging economies. Orders plunged in early autumn, however, as the outlook for the global economy became increasingly uncertain and capital investment was restrained. The demand for some applications then recovered from the beginning of 2012. Overall, the business conditions were characterized by short-term demand fluctuations and difficulty in discerning the future.

Reviewing the trends of orders by application, the demand for semiconductor manufacturing equipment applications was soft at the start of the fiscal year, but showed a gradual recovery tone from the summer pulled by leading investments by semiconductor device manufacturers. Orders for industrial robots held at a high level through the summer, supported by vibrant robot demand in Asia, declined from early autumn mostly because of restrained capital investment in the electronics industry, but then grew from January with the progress in inventory adjustments and the recovery in demand. In contrast, orders for flat panel display manufacturing equipment were weak from the summer due to excess large flat panel production capacity.

As a result of these developments, fiscal 2011 consolidated net sales declined 8.4% from the previous year to ¥20,159 million, reflecting the slowdown in demand from the early autumn.

Gross profits fell 16.4% to ¥8,297 million, affected by the sales decrease and higher depreciation expenses from investments to increase production capacity. Although selling, general and administrative expenses were cut by ¥118 million, the savings were not sufficient to compensate for the drop in gross profits. Consequently operating profit declined 25.9% to ¥4,333 million, ordinary income was down 26.2% to ¥4,398 million and net income decreased 27.5% to ¥2,139 million.

By product type, sales of speed reducers fell 11.2% to ¥16,047 million, while sales of mechatronics rose 4.6% to ¥4,111 million. Speed reducers and mechatronics accounted for 79.6% and 20.4% of total sales, respectively.

Segment Performance by Region

<Japan>

Net sales in Japan declined 7.7% to ¥17,131 million as demand dropped for all major applications from the early autumn. Segment profit (ordinary income) fell 14.7% to ¥4,757 million because of the reduced sales as well as increased depreciation expenses from implementing capital investments.

<North America>

While sales for semiconductor manufacturing equipment and machine tools held firm, aerospace orders decreased. Net sales in North America declined 11.9% to ¥3,027 million. Segment profit (ordinary income) fell 46.3% to ¥463 million from the reduced sales and higher purchasing costs resulting from changes in foreign exchange rates.

<Europe>

Orders for industrial robot and machine tool applications were strong, but the investment profits from our equity method affiliate in Germany declined from the depreciation of the euro. Segment profit (ordinary income) fell 16.5% to ¥78 million.

業績ハイライト① Results i

Decline in Net Sales and Income Resulting



(連結 Consolidated basis)

売上高 Net Sales

(百万円 Million ¥)

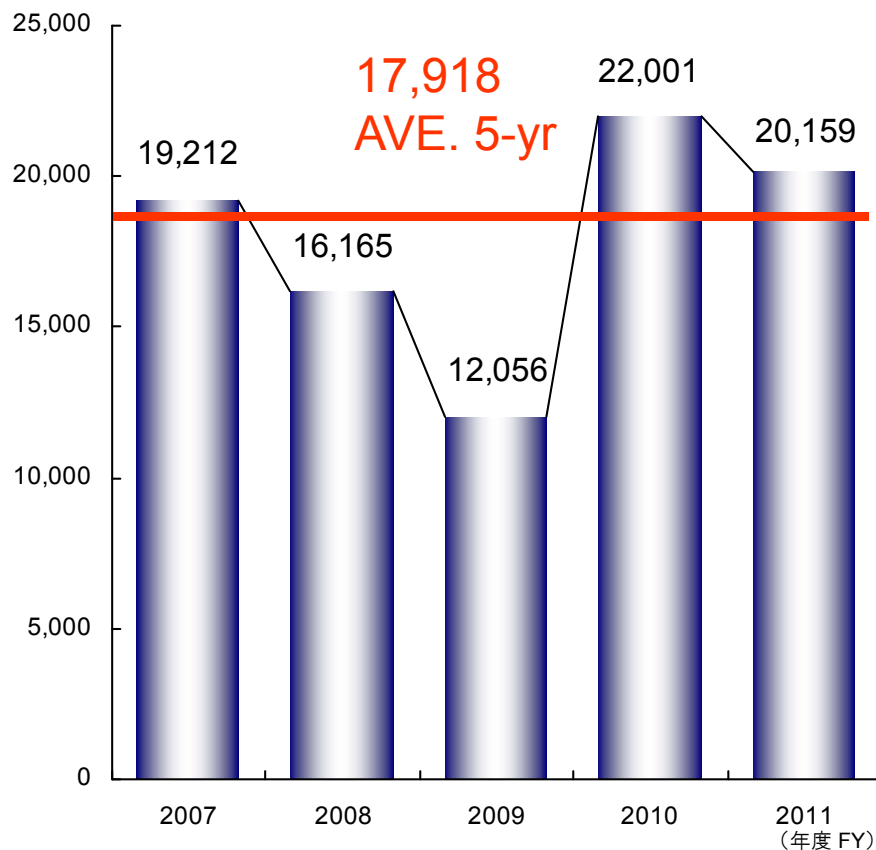

EBIT

※ EBIT=経常利益+支払利息-受取利息
EBIT=Ordinary income + Interest paid - Interest income

(百万円 Million ¥)

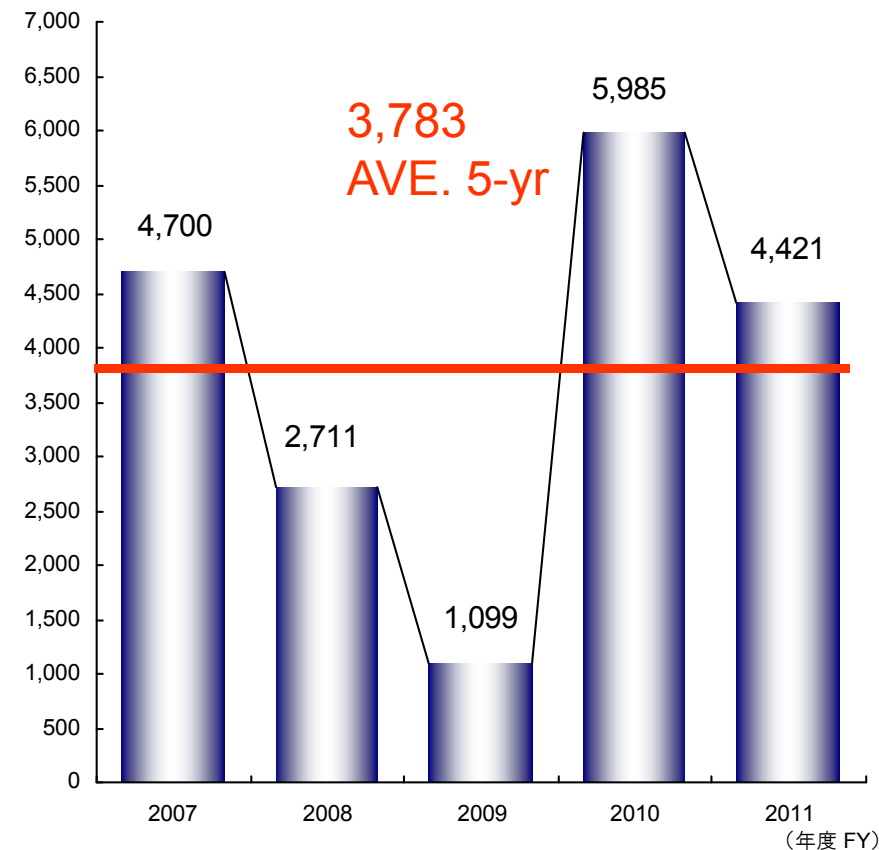

業績ハイライト② Results ii



Downturn in Financial Indicators Accompanies Rapid Turnaround in Income

(連結 Consolidated basis)

売上高EBIT比率
EBIT to Net Sales Ratio

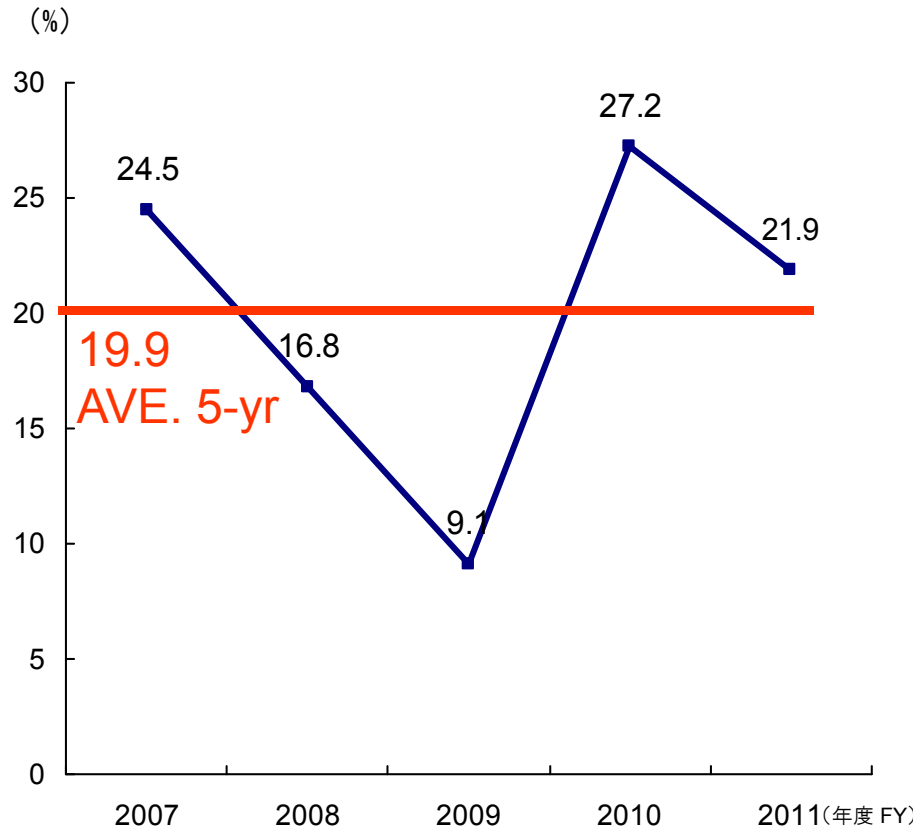

1株当たり当期純利益
EPS

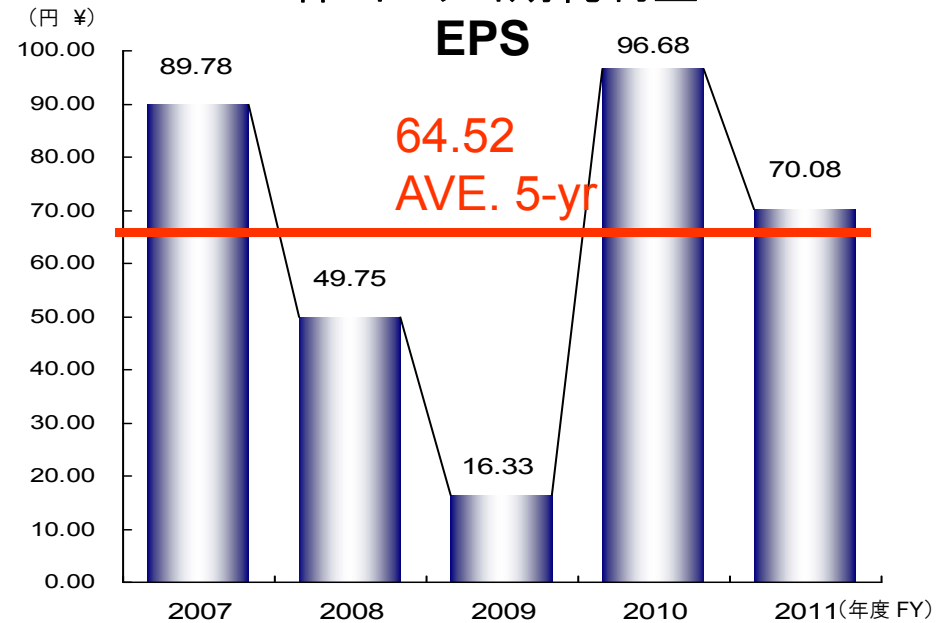

1株当たり配当額 Dividends paid per Share

(単体 Non-consolidated basis)

年度 FY	2007	2008	2009	2010	2011
配当額(円) Dividends(¥)	26.67	14.00	6.00	24.67	24.00

※ 1株当たりデータは、全ての期間において、2011年4月1日の株式分割(1:300)後の数値に換算して表示しております。

※ Per-share-data for all periods presented have been adjusted for the 300-for-1 stock split on April 1, 2011 retroactively.

業績ハイライト③ Results iii



Substantial Increase in Assets, Maintaining High Equity Ratio

(連結 Consolidated basis)

総資産 Total Assets

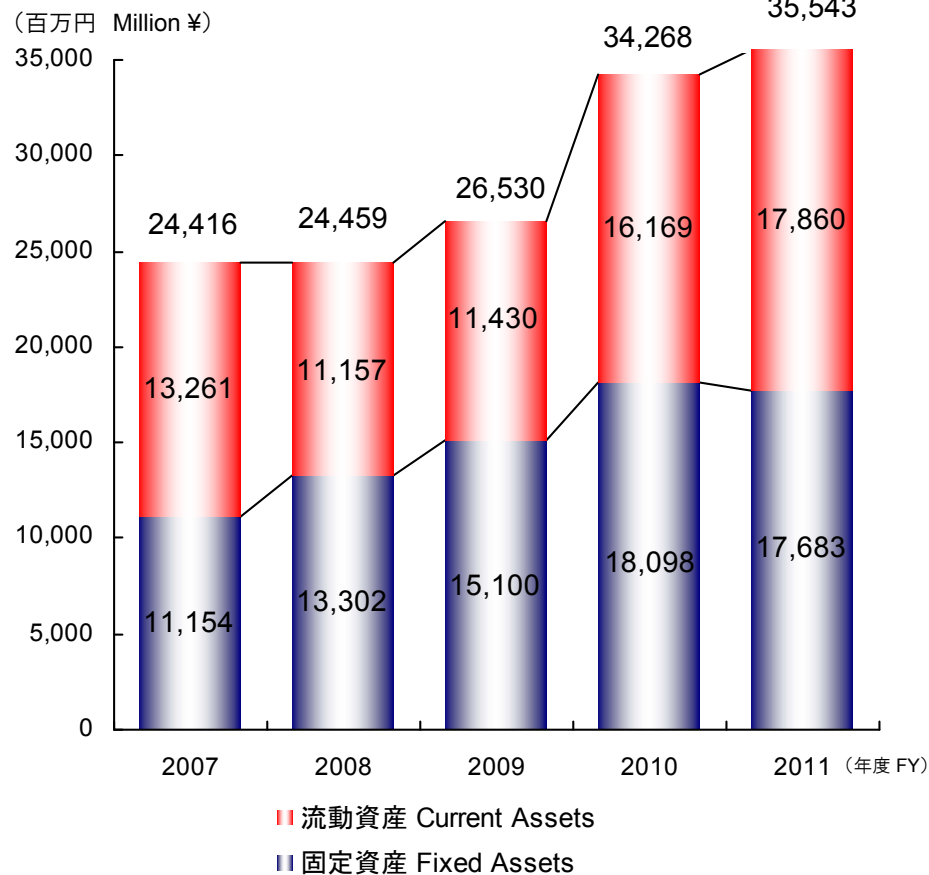

自己資本比率 Equity Ratio

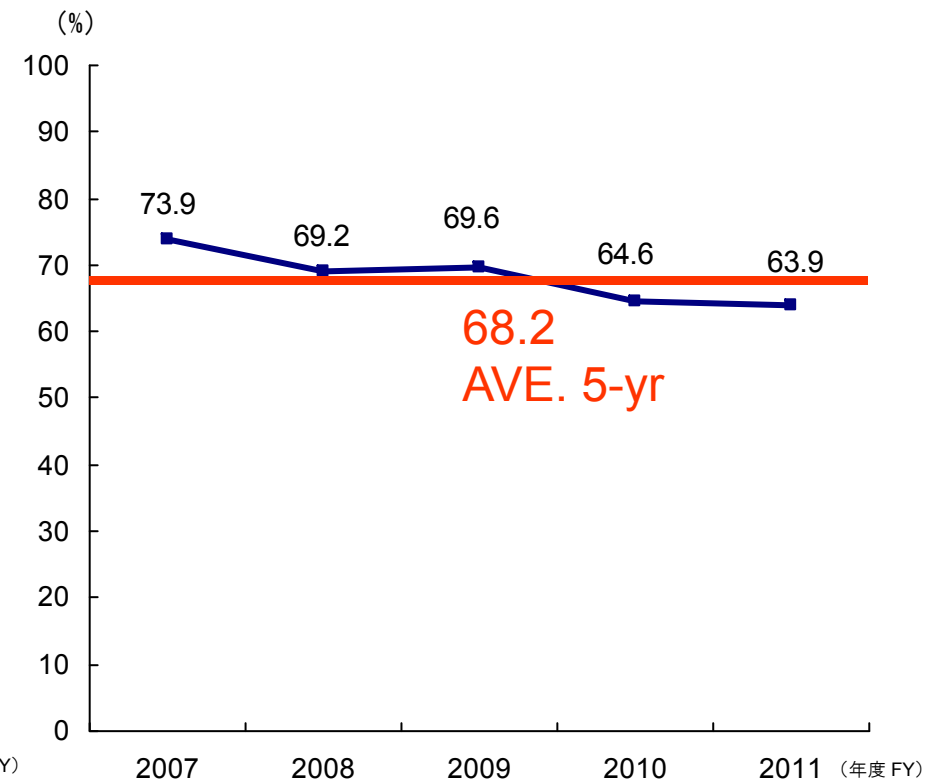

売上構成① Sales Structure by Regions

(連結 Consolidated basis)

地域別 By Regions

(百万円 Million ¥)

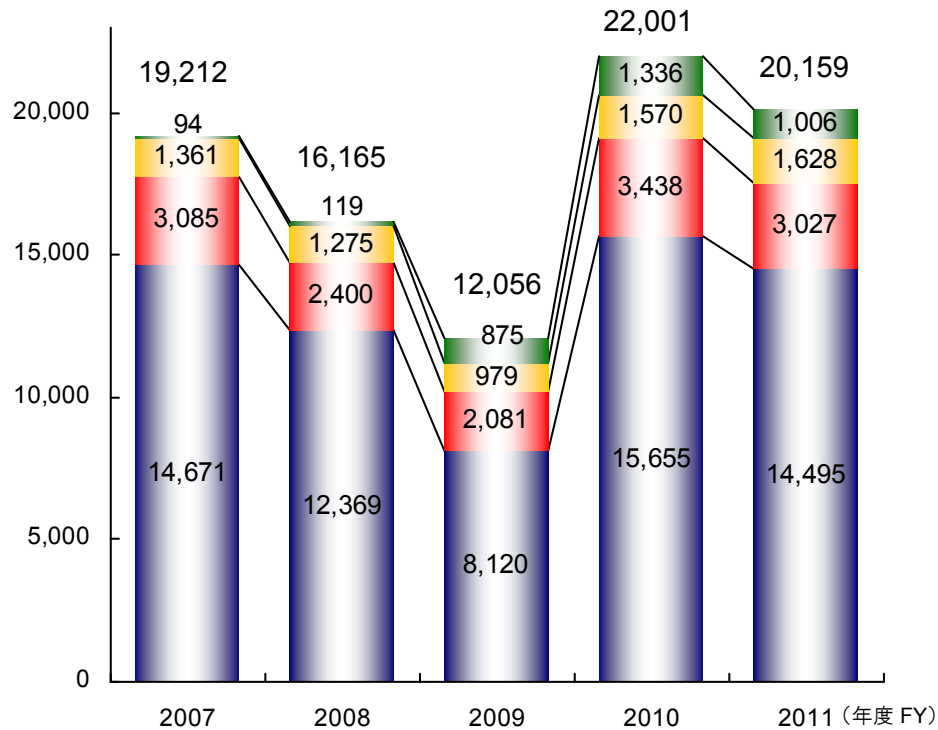

■ その他地域 Other Region
 ■ 欧州 Europe
 ■ 北米 North America
 ■ 国内 Domestic

地域別 By Regions

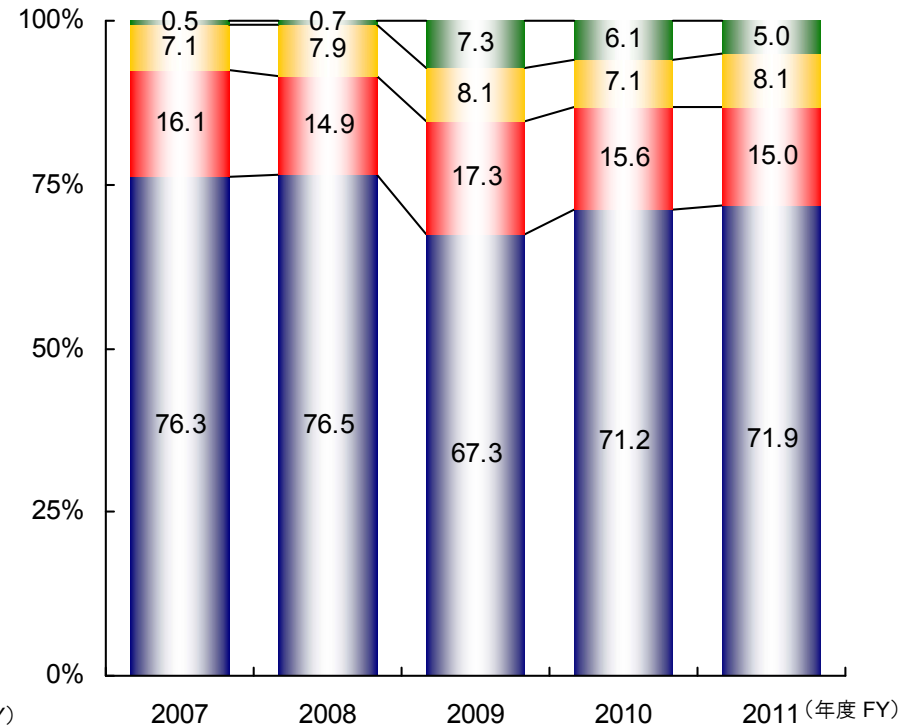

■ その他地域 Other Region
 ■ 欧州 Europe
 ■ 北米 North America
 ■ 国内 Domestic

売上構成② Sales Structure by Product Types

(連結 Consolidated basis)

製品別

By Product Types

(百万円 Million ¥)

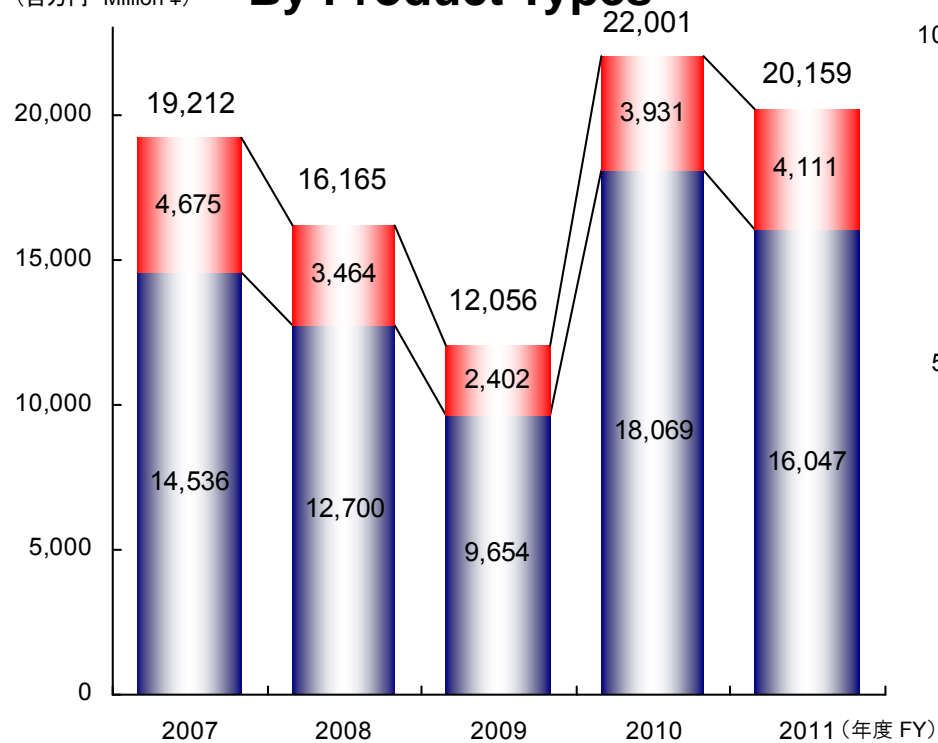

■ 減速装置 Reducers
■ メカトロニクス製品 Mechatronics

製品別

By Product Types

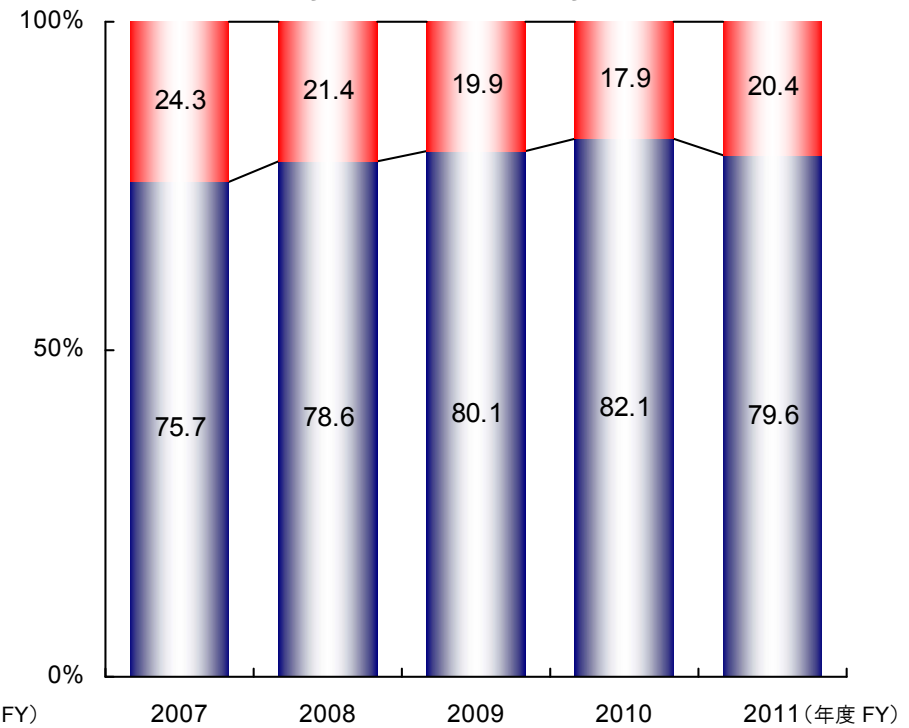

■ 減速装置 Reducers
■ メカトロニクス製品 Mechatronics

収益性指標 Profitability

Upturn in Profitability Attendant Upon Rapid Turnaround in Sales



(連結 Consolidated basis)

総資産EBIT比率 EBIT to Total Assets Ratio

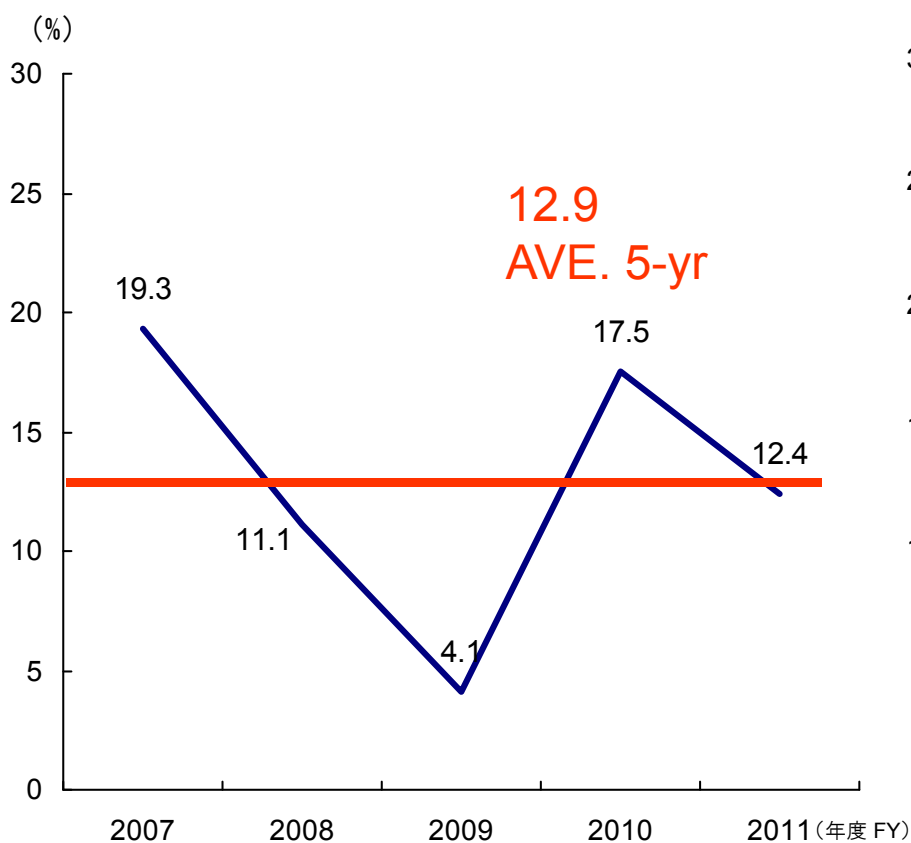

自己資本利益率 ROE

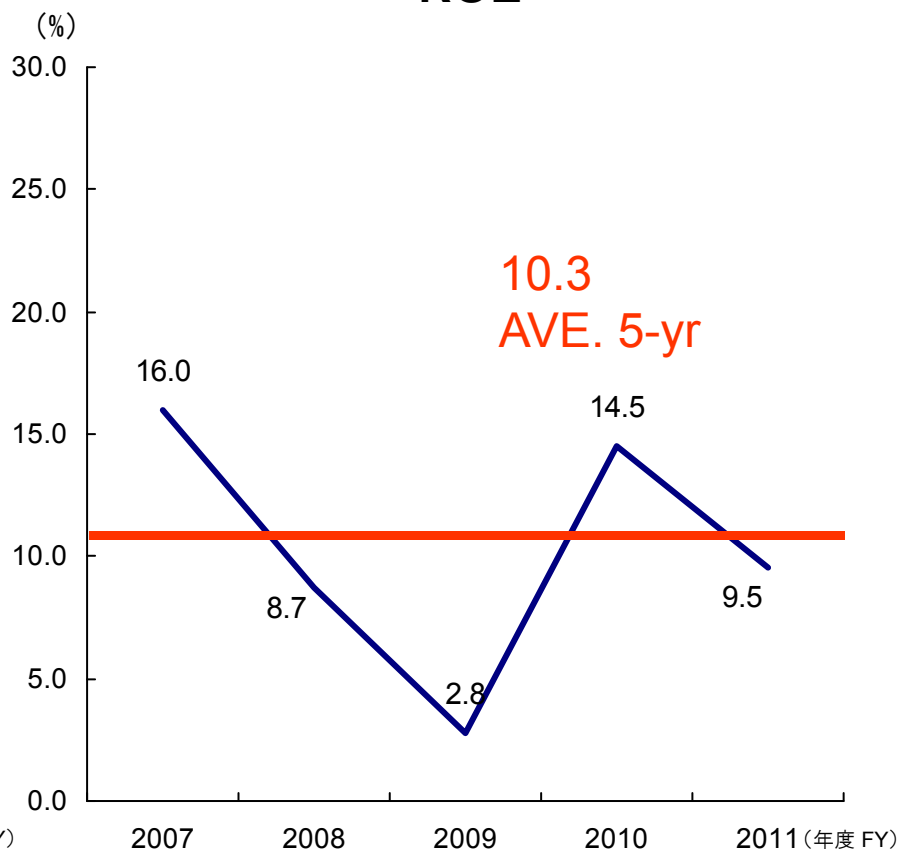

安全性指標 Stability

Maintaining High Stability Resulting



(連結 Consolidated basis)

インタレスト・カバレッジ・レシオ Interest Coverage Ratio

インタレスト・カバレッジ・レシオ = (営業活動によるキャッシュ・フロー) / (利息の支払額)
Interest coverage ratio = Net Cash provided by operating activities / Interest paid-net

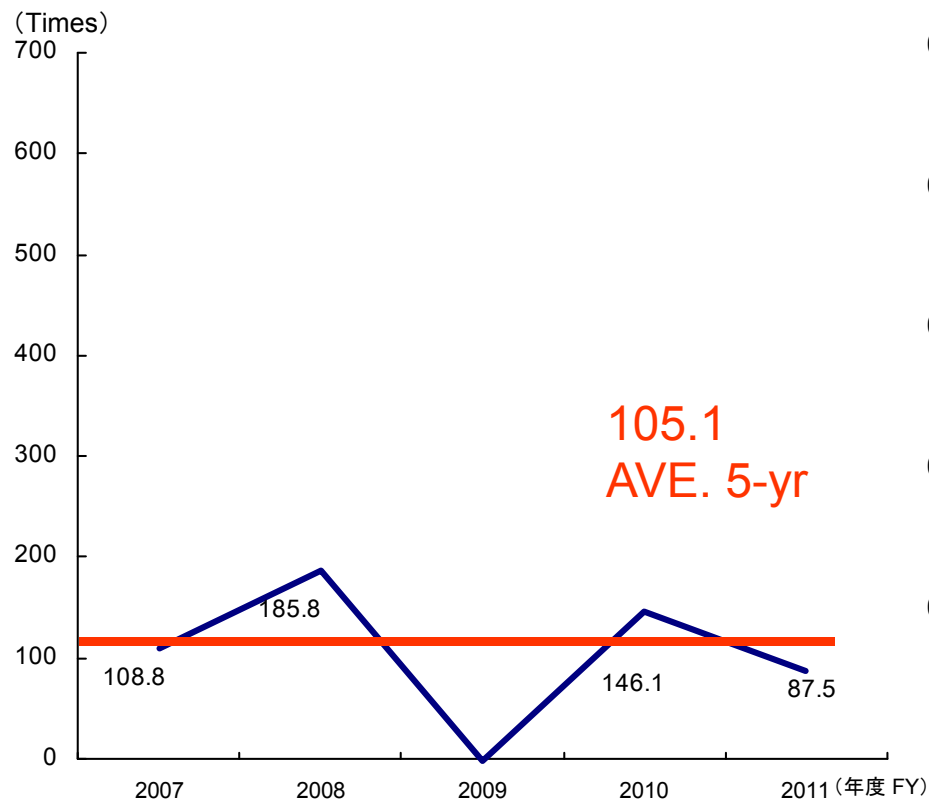

デット・エクイティ・レシオ Debt / Equity Ratio

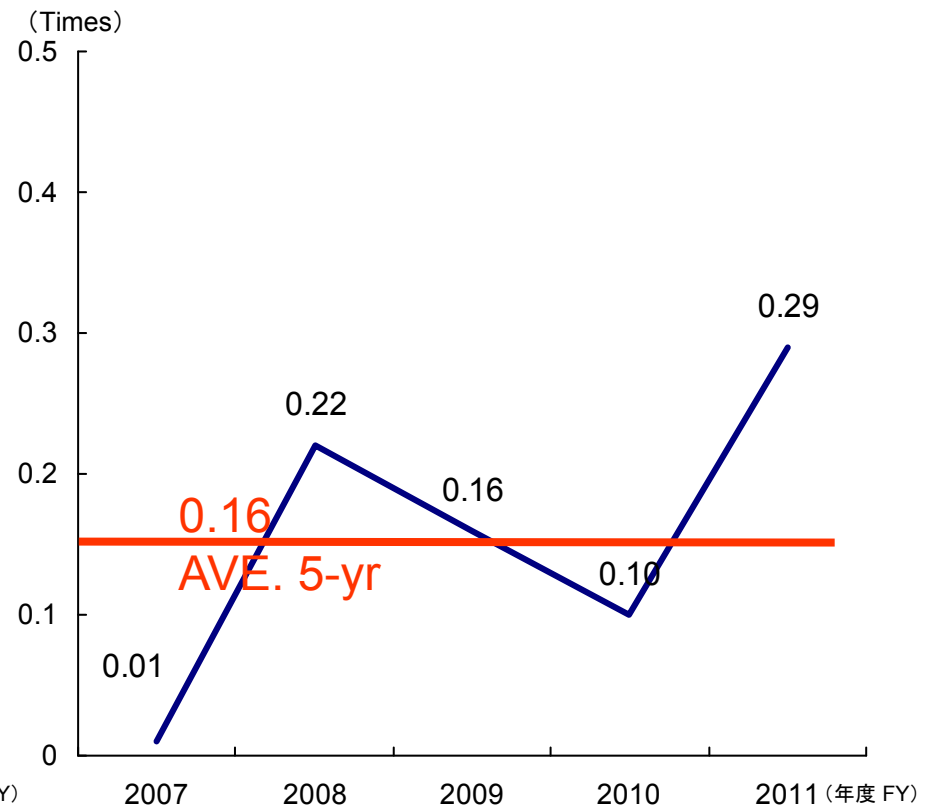

研究開発 R&D Investments

Maintaining Further Expansion



(連結 Consolidated basis)

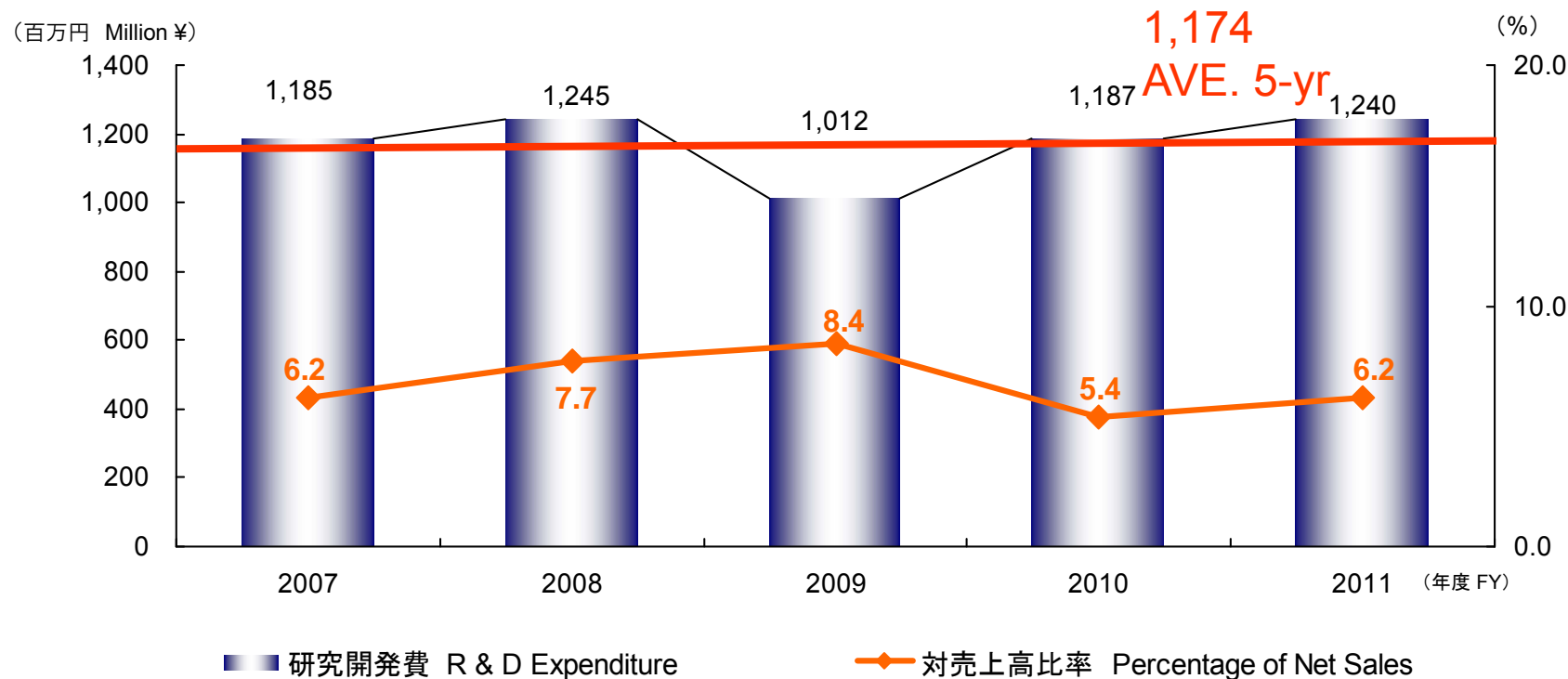

会計年度 Fiscal Year	2007	2008	2009	2010	2011
研究開発要員 (人) Number of R&D persons	55	59	52	53	69
対従業員比 (%) Share of total employees (%)	13.9	15.0	13.9	13.4	16.4

設備投資 Capital Expenditures

(連結 Consolidated basis)

(百万円 Million ¥)

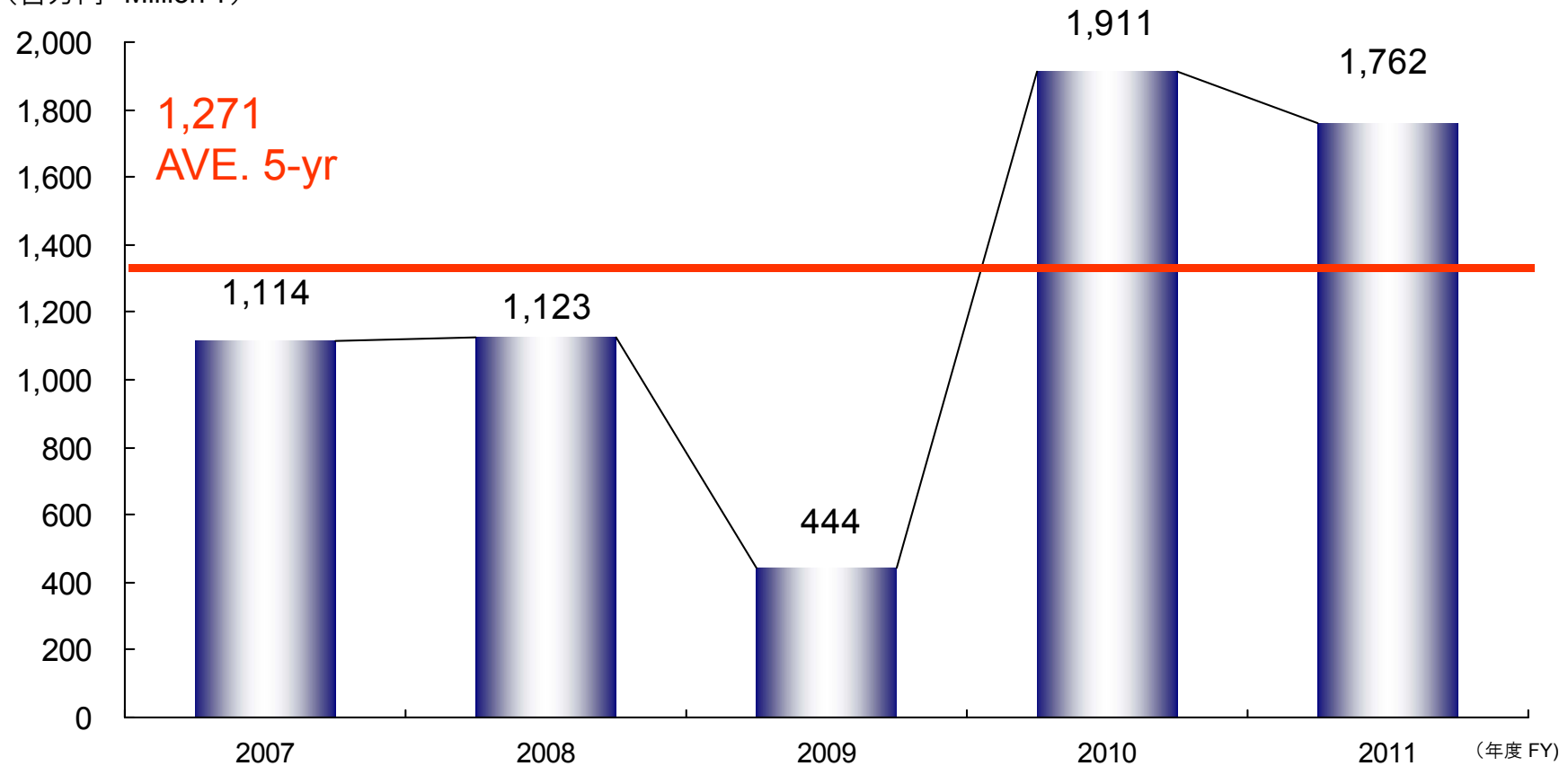

- ※ 有形固定資産及び無形固定資産の取得額
- ※ Purchases of tangible and intangible fixed assets

連結貸借対照表

Consolidated Balance Sheets



(百万円 Million ¥)

	FY2007	FY2008	FY2009	FY2010	FY2011
流動資産 Current Assets	13,261	11,157	11,430	16,169	17,860
固定資産 Fixed Assets	11,154	13,302	15,100	18,098	17,683
有形固定資産 Tangible fixed Assets	3,689	3,877	3,582	4,817	5,465
無形固定資産 Intangible fixed Assets	109	114	103	174	172
投資その他の資産 Investment and other Assets	7,355	9,309	11,414	13,106	12,045
資産合計 Total Assets	24,416	24,459	26,530	34,268	35,543
負債合計 Total Liabilities	5,836	7,031	7,472	11,310	12,010
流動負債 Current Liabilities	4,128	3,133	3,515	7,101	5,176
固定負債 Long-term Liabilities	1,708	3,897	3,956	4,208	6,833
純資産合計 Total Net Assets	18,580	17,428	19,058	22,957	23,533
株主資本 Shareholders' Equity	16,613	17,348	17,734	20,126	21,462
その他の包括利益 Other Comprehensive Income	1,423	▲410	735	2,003	1,257
少数株主持分 Minority Interest	542	490	588	827	813
負債純資産合計 Total Liabilities and Net Assets	24,416	24,459	26,530	34,268	35,543

連結損益計算書

Consolidated Statement of Income



(百万円 Million ¥)

	FY2007	FY2008	FY2009	FY2010	FY2011
売上高 Net sales	19,212	16,165	12,056	22,001	20,159
売上総利益 Gross profit	8,691	6,459	4,529	9,930	8,297
販売費及び一般管理費 S G & A	4,275	4,031	3,457	4,082	3,963
営業利益 Operating Income	4,416	2,427	1,071	5,848	4,333
経常利益 Ordinary income	4,738	2,709	1,066	5,963	4,398
当期純利益 Net income	2,741	1,518	498	2,951	2,139

連結キャッシュ・フロー計算書

Consolidated Statement of Cash Flows



(百万円 Million ¥)

	FY2007	FY2008	FY2009	FY2010	FY2011
営業活動によるキャッシュ・フロー Cash flow from operating activities	2,880	3,585	▲130	5,337	2,476
投資活動によるキャッシュ・フロー Cash flow from investing activities	▲1,433	▲4,516	▲2,738	▲2,345	▲5,909
財務活動によるキャッシュ・フロー Cash flow from financing activities	▲1,191	2,708	▲902	▲1,482	3,295
現金及び現金同等物に係る換算差額 Effect of exchange rate changes on cash and cash equivalents	▲45	▲65	2	▲84	▲33
現金及び現金同等物の増(△減)額 Net increase (decrease) in cash and cash equivalents	209	1,711	▲3,769	1,424	▲170
現金及び現金同等物の期末残高 Cash and cash equivalents at end of year	4,984	6,695	2,926	4,350	4,180

株価推移 Share Price Trend



株価チャート Share Price

当社株価終値
HDSI's Share Price (Closing)

TOPIX終値
Tokyo Stock Price Index (Closing)

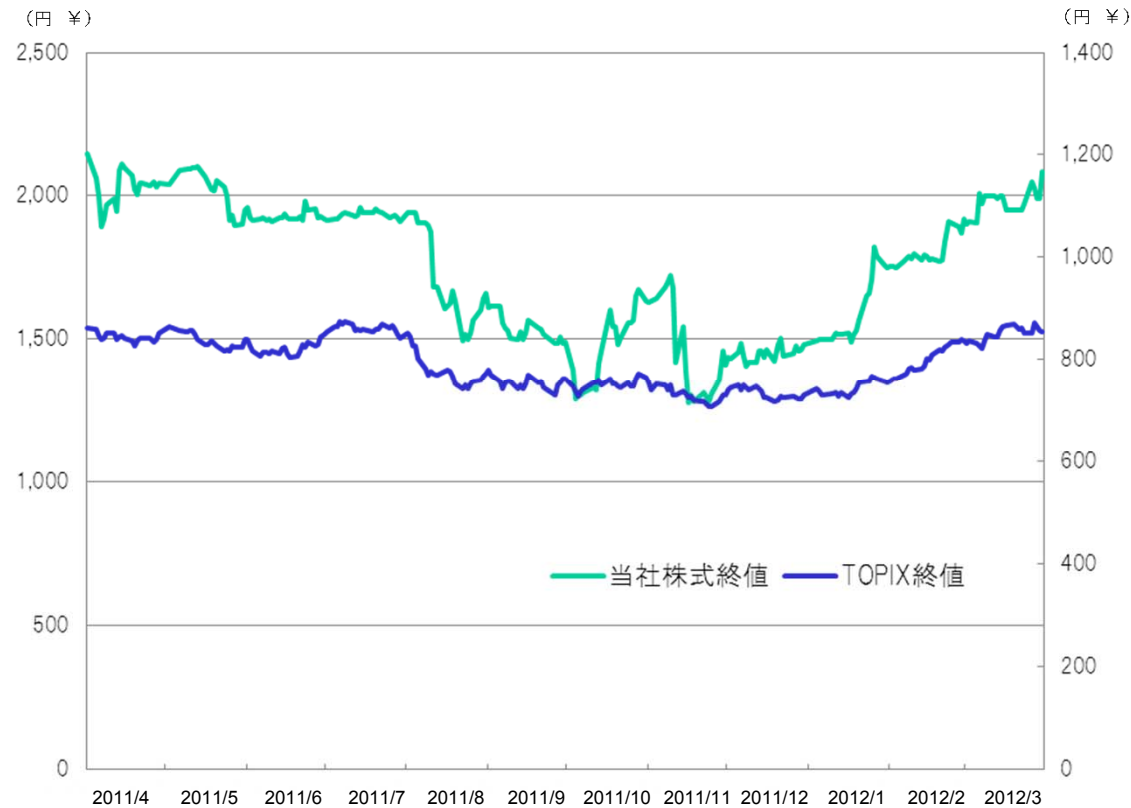

- 発行済株式数:
31,583,100株(2012年3月31日現在)
Number of shares of common stock
issued and outstanding:
31,583,100shares(As of March 31, 2012)
- 株主数:
2,485人(2012年3月31日現在)
Number of shareholders:
2,485persons(As of March 31, 2012)
- 時価総額:
63,660,168,675円(2012年3月31日現在)
Market capitalization:
¥ 63,660,168,675(As of March 31, 2012)

(注) TOPIXとは、東証一部上場全銘柄を対象とした指数です。
Note: The Tokyo Stock Price Index ('TOPIX') is a composite index of all common stocks listed on the First Section of Tokyo Stock Exchange.

(株)ハーモニック・ドライブ・システムズは大阪証券取引所ジャスダック市場に上場しています。
Harmonic Drive Systems Inc. is listed on JASDAQ market of Osaka Securities Exchange Co., Ltd.

Harmonic Drive Systems Inc.

株式会社 ハーモニック・ドライブ・システムズ

Investors' Guide 2012

Year ended March 31, 2013

補足資料 Appendix

本資料の予想は、当社経営者の判断に基づくものであり、事業環境の変動等のリスクや不確定要因を含んでおります。そのため、実際の業績につきましては、これら見通しと大きく異なる結果となる場合があります。ことをご了承願います。

Results forecasts on this document are based on the management's decisions for future business strategies and performance, and may include risks from the business environment, uncertainties, and other factors. For this reason, the understanding is that the actual business results may not agree with the business prospects as presented on this document.

May 23, 2012

2012年度の見通し Forecast for Fiscal 2012

今後の経済環境は、海外経済が緩やかに回復し、国内経済も持ち直しが進むことが期待されるものの、欧州の財政問題が深刻化する可能性や、厳しい雇用情勢や円高の継続などが懸念され、予断を許さない状況で推移するものと思われま

す。このような見通しのもと当社グループは、提供するトータル・モーション・コントロールを高度化し、お客様のニーズに適合した製品とサービスを提供することで、市場及び用途の拡大を図ってまいります。

2013年3月期の売上高については、上述のように先行きの不透明感は強いものの、産業用ロボット向け、半導体製造装置向けなどの需要が引き続き堅調に推移するものと見込んでいることから、前期比で増収・増益を見込んでおります。これらにより次期の業績は、連結売上高204億円(前期比1.2%増)、営業利益44億円(前期比1.5%増)、経常利益45億円(前期比2.3%増)、当期純利益26億円(前期比21.5%増)を予想しております。

また、1株当たり配当につきましては、上記の業績を前提として、中間配当12円、期末配当13円、年間配当25円を予想しております。

Forecast for Fiscal 2012 (April 1, 2012–March 31, 2013)

The economic outlook is presently unpredictable. While overseas economies are expected to gradually improve and the Japanese economy is also expected to recover, there are concerns that the debt crisis in Europe may worsen, and that the high yen and harsh employment conditions may continue.

Amid these prospects, the HDS Group will strive to expand markets and applications by further upgrading the “Total Motion Control” that we provide and offering products and services that meet the needs of our customers.

While the outlook for fiscal 2012 is highly uncertain as noted above, demand for industrial robot, semiconductor manufacturing equipment and other applications is expected to remain firm, so we expect year-on-year increases in both sales and profits. For fiscal 2012, we project that net sales will grow 1.2% to ¥20,400 million, operating profit will rise 1.5% to ¥4,400 million, ordinary income will increase 2.3% to ¥4,500 million, and net income will jump 21.5% to ¥2,600 million.

Assuming this performance, we project annual dividends per share of ¥25, with an interim dividend of ¥12 and a year-end dividend of ¥13.

2012年度業績予想① Forecast i



(連結 Consolidated basis)

売上高 Net Sales

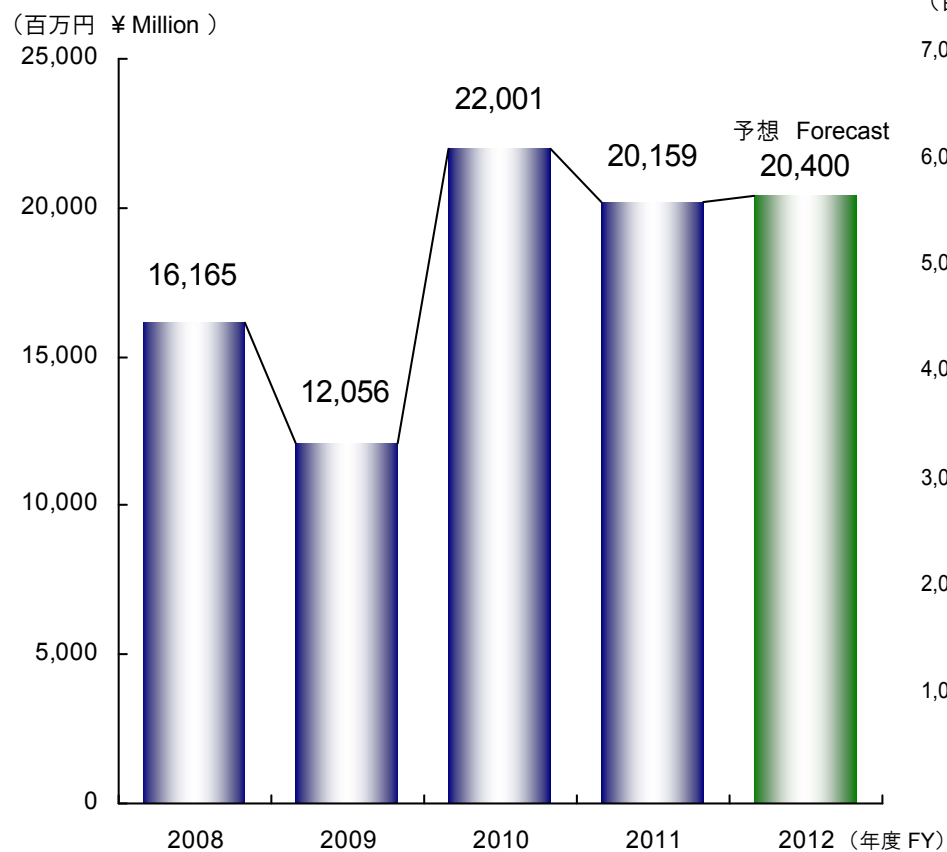

営業利益 Operating Income

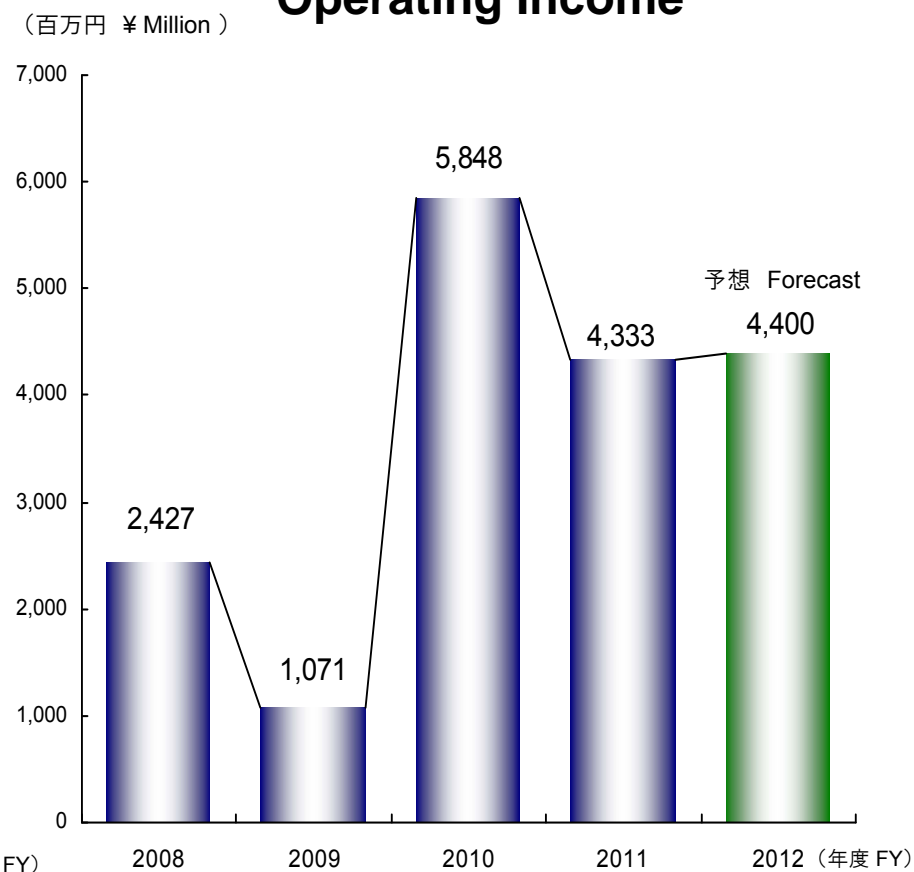

2012年度業績予想② Forecast ii



(連結 Consolidated basis)

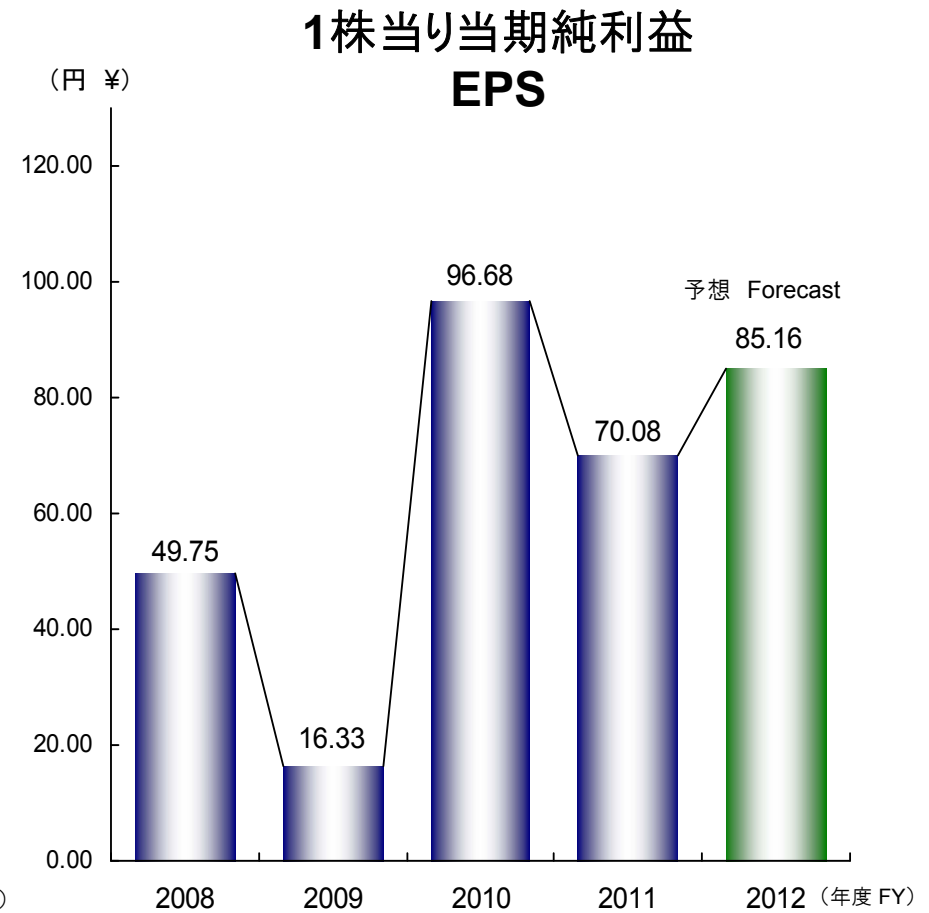
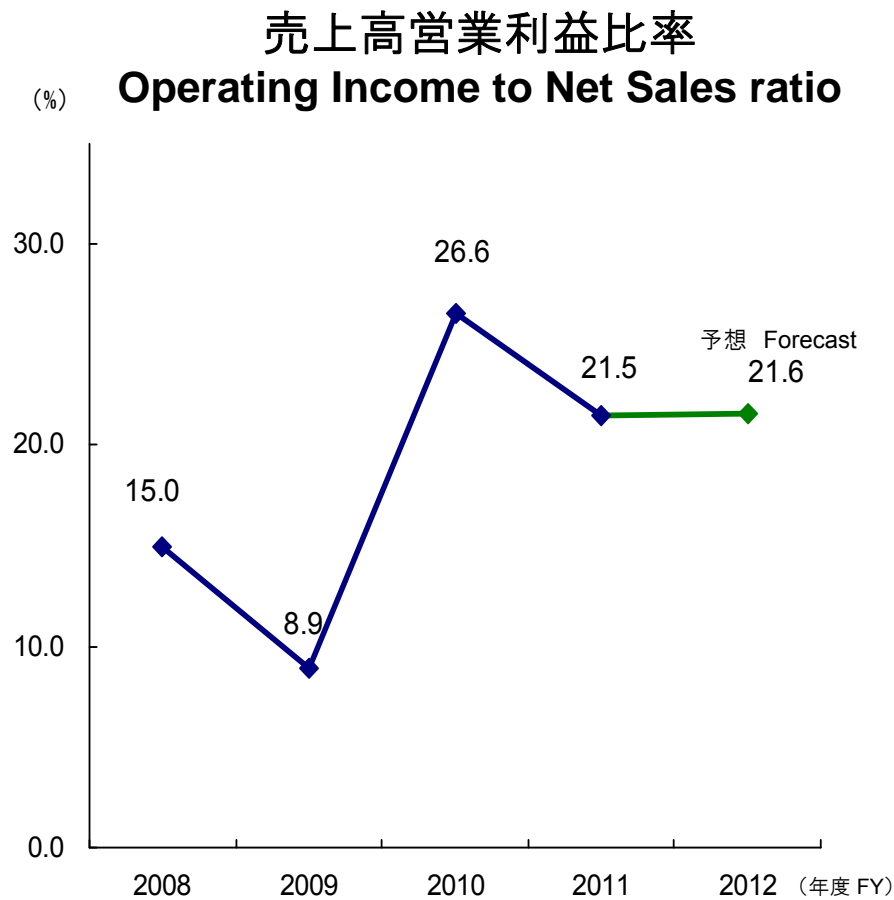

※ 1株当たりデータは、全ての期間において、2011年4月1日の株式分割(1:300)後の数値に換算して表示しております。
 ※ Per-share-data for all periods presented have been adjusted for the 300-for-1 stock split on April 1, 2011 retroactively.

2012年度業績予想③ Dividend Forecast



(連結 Non-Consolidated basis)

1株当たり年間配当額 Dividends paid per share

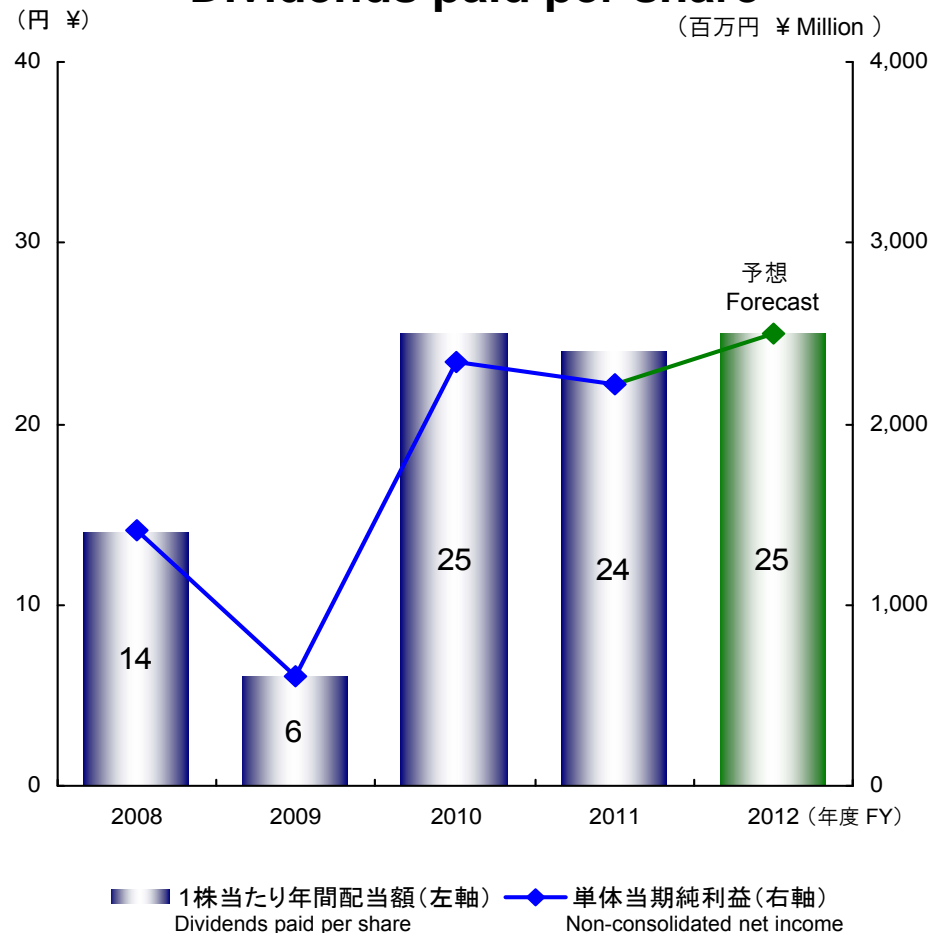

※ 1株当たりデータは、全ての期間において、2011年4月1日の株式分割(1:300)後の数値に換算して表示しております。
 ※ Per-share-data for all periods presented have been adjusted for the 300-for-1 stock split on April 1, 2011 retroactively.

利益配分に関する基本方針

当社は、業績に応じた利益配分を基本方針とする。

■ 配当

- 年間配当性向を単体当期純利益の30%を基本方針とする。
- ただし、配当の継続や内部留保の充実などを総合的に勘案し、株主の皆様への利益還元を決定する。
- 配当の決定機関は、中間配当が取締役会、期末配当は株主総会。

■ 内部留保

- 将来の事業展開のため、主に「新製品の開発研究」、「生産設備の充実」、「情報管理システムの整備」に投資する。
- 機動的な資本政策の遂行に備える。

Basic Policy on Earnings Distribution

At HDSI, our basic policy is to distribute earnings in accordance with operating performance.

While our general dividend policy is to maintain an annual dividend payout ratio of 30% (30% of parent company net income), we determine return to shareholders through comprehensive considerations including dividend continuity and the maintenance of sufficient internal reserves.

For future business development, internal reserves are mostly invested in such areas as researching and developing new products, expanding and improving production facilities, and upgrading information management systems. Internal reserves are also used for agile execution of capital policies.

Harmonic Drive Systems Inc.

株式会社 ハーモニック・ドライブ・システムズ

Business Activity – Products

Leadership in Total Motion Control

May 23, 2012



沿革 History of HDSI

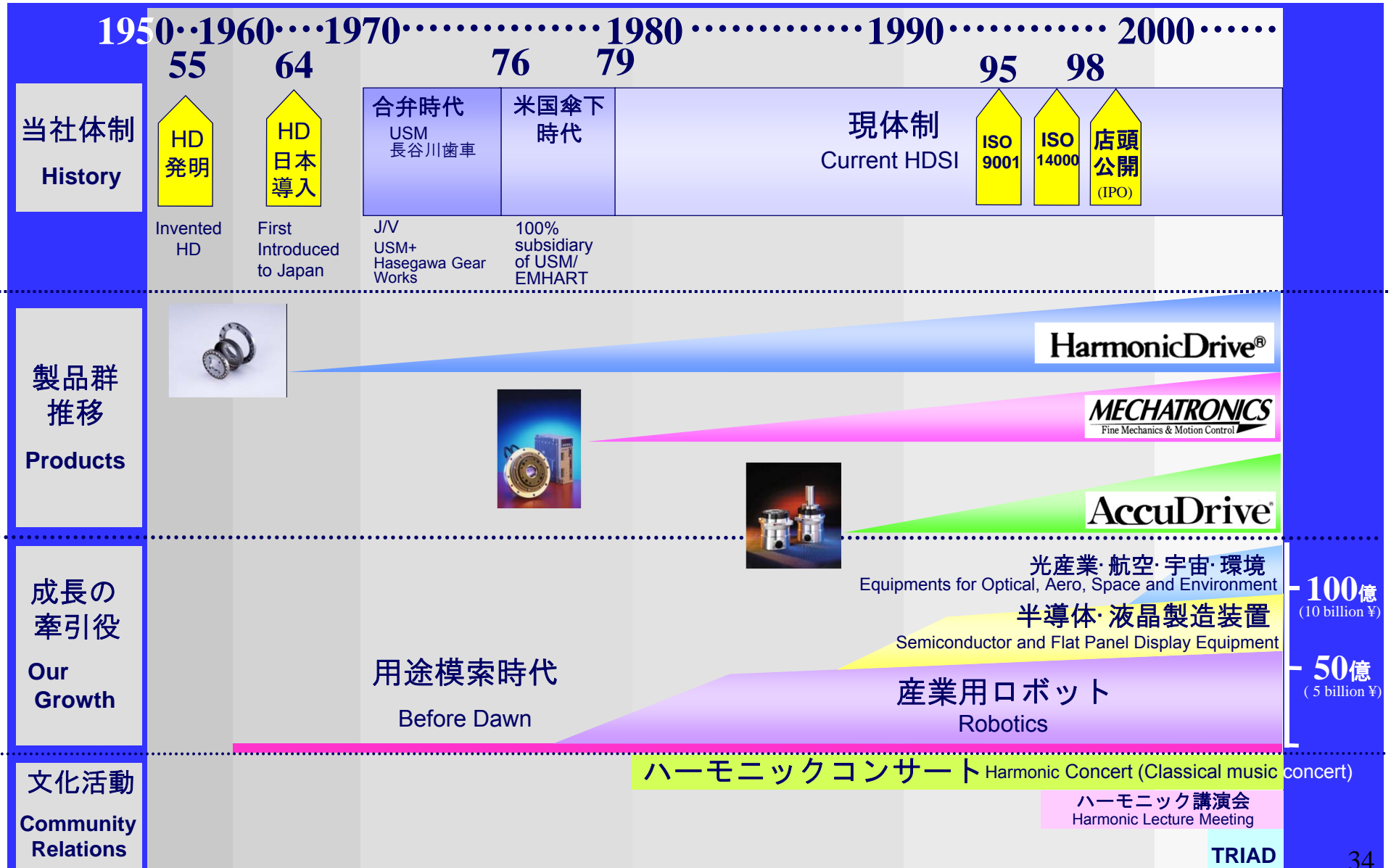

100億
(10 billion ¥)

50億
(5 billion ¥)

トータル・モーション・コントロール Total Motion Control

当社の事業領域 Our business Domain

トータル・モーション・コントロールをキーとした精密制御分野を
事業の核とする

Developing and producing Precision Control Equipment and Components
for a broad range of applications, focus on "Total Motion Control"

トータル・モーション・コントロールの概念図 Schematic Concept of Total Motion Control

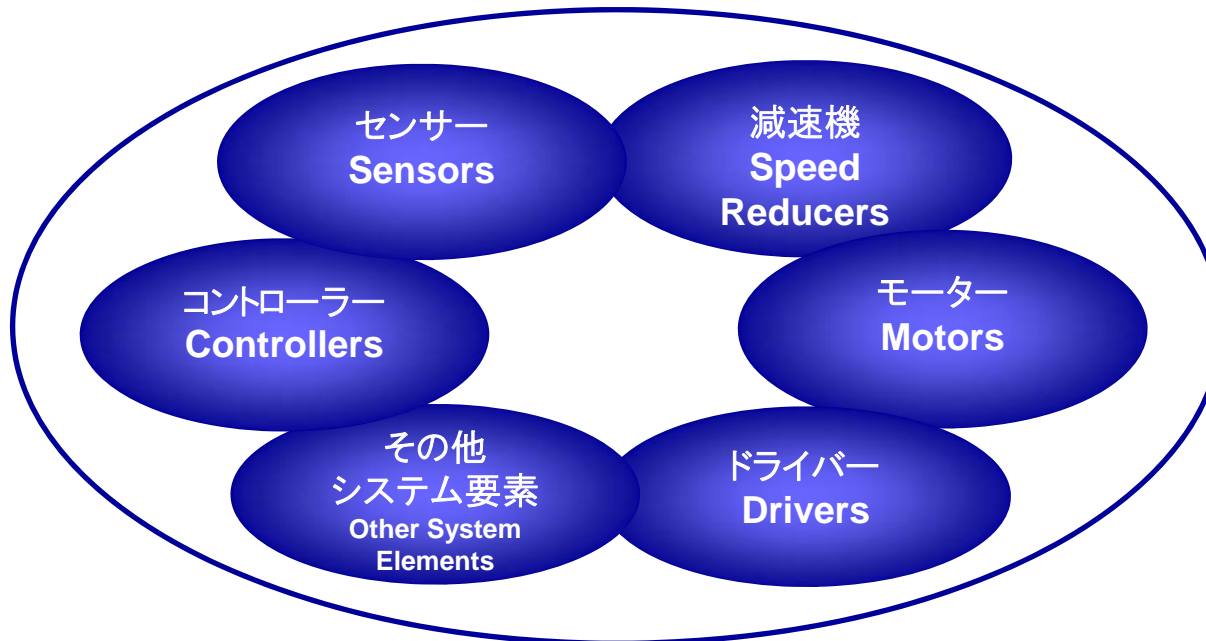

製品群別売上高比率

Sales Structure by Product Types



(単体 Non-consolidated basis)

2011年度
Turnover (%) in FY 2011

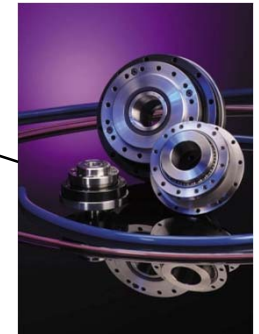
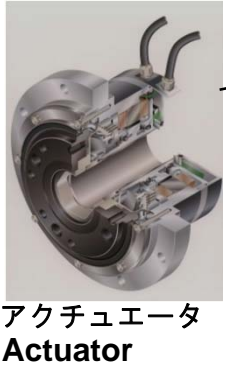
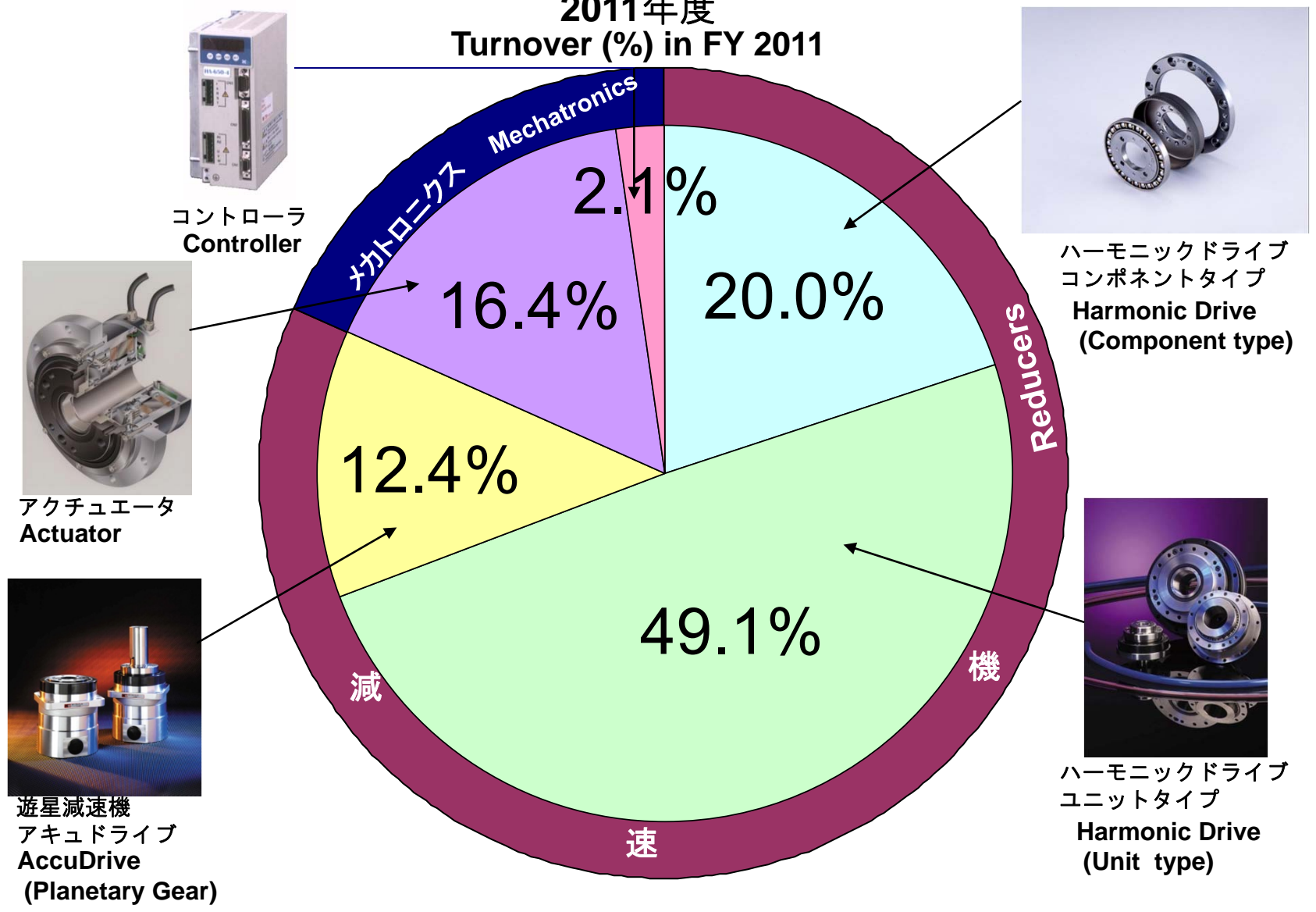

製品紹介 HDの動作原理と特徴

Principle and Advantages of Harmonic Drive

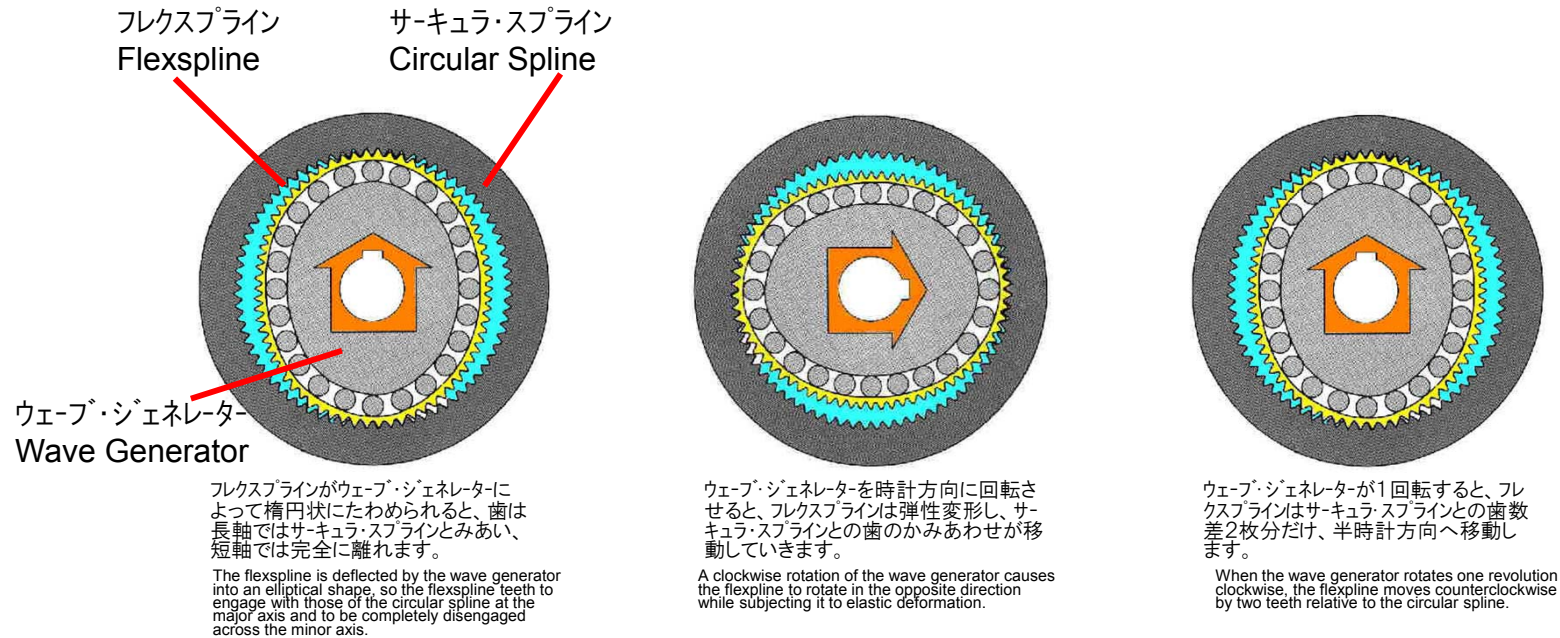

特徴 Advantage of Harmonic Drive

- 小型軽量 Compact Design/ Reduced Weight
- ガタが無い Non-backlash
- 一段で高い減速比 High Reduction Ratio by Single Stage
- 高効率 High Efficiency
- 高トルク容量 High Torque Capacity
- 高い位置決め精度と繰り返し位置再現性 High Positioning Accuracy and Repeatability
- 高い剛性 High Torsional Stiffness
- 取り付け、組み立てが容易 Simple Installation and Assembly
- 静かでスムーズな動作 Low Noise and Smoothness operation

製品の強み「小型・軽量」

Features and Benefits “ Compact and Lightweight”



わずか3点の部品で構成

Comprised of just three basic components

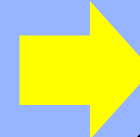

小型・軽量

Compact and Lightweight

フレクスプライン
(柔歯車)
Flexspline

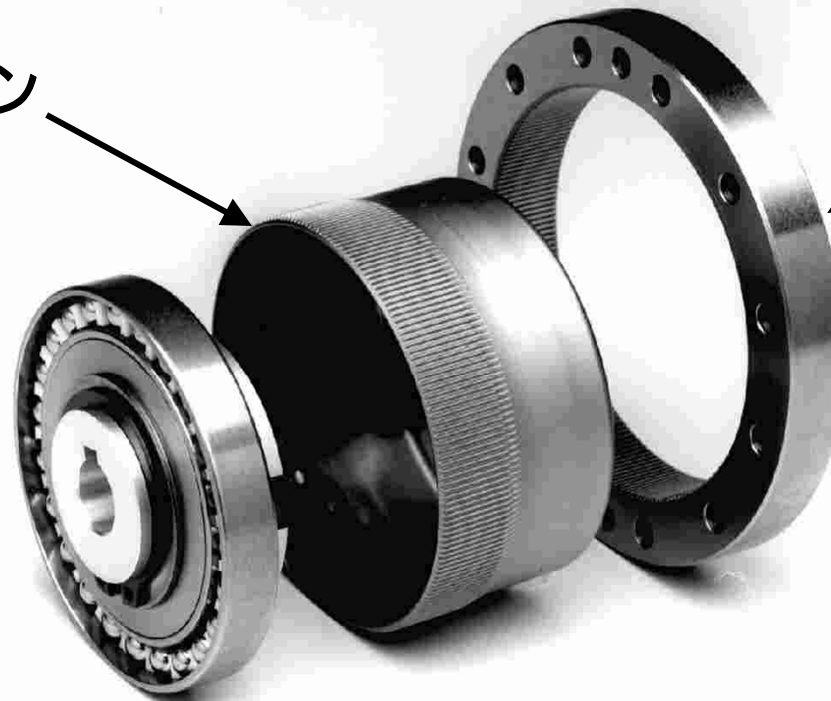

サーキュラ・スプライン
(剛歯車)
Circular Spline

ウェーブ・ジェネレータ (波動発生器)
Wave Generator

製品の強み「ゼロバックラッシュ」

Features and Benefits “Zero Backlash”

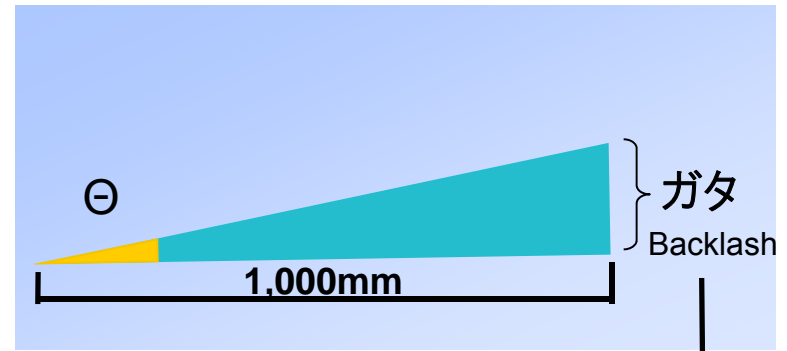
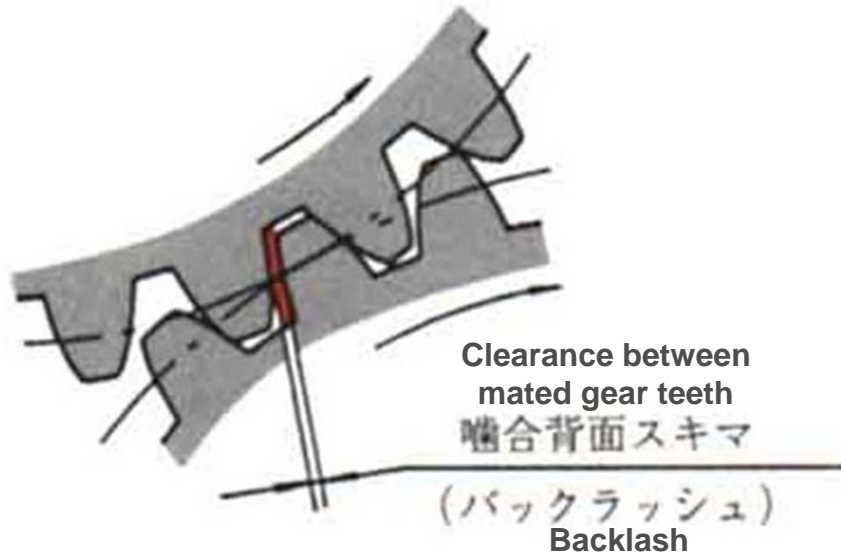

用途 Applications	バックラッシュ Backlash	1m先端でのガタ Backlash after 1m	当社製品 Our Products
一般産業機械 General Industrial Machinery	0.5度 (degrees)	8.7mm	なし None
搬送・加工装置 Transporters and Processing Machinery	0.05~0.25度 (degrees)	0.9mm~4.3mm	AccuDrive®
ロボット・半導体装置 Robotics and Semiconductor Equipment	0~0.02度 (degrees)	0~0.3mm	HarmonicDrive®

用途例 Feature Applications

宇宙衛星 宇宙開発事業団様提供

Satellites

Image courtesy of Japan Aerospace Exploration Agency

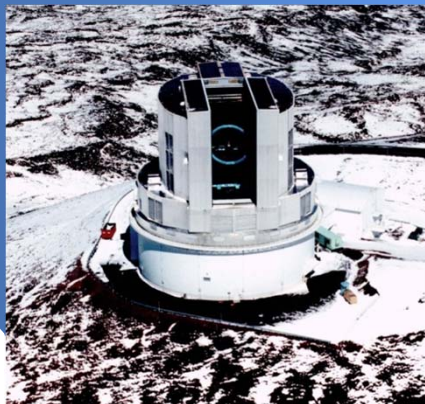
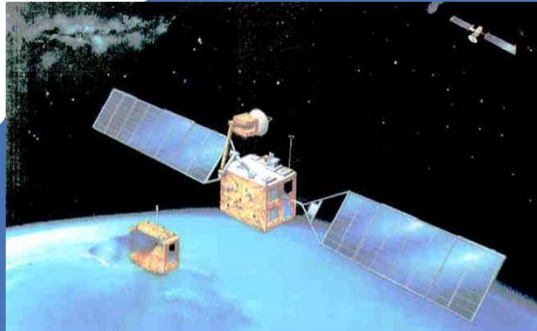

ハワイ島マウナケア山の大型光学赤外線望遠鏡「すばる」

文部科学省国立天文台様提供

Optical-infrared telescope “Subaru”
installed on Mauna Kea on the island of
Hawaii

Photograph courtesy of the National
Astronomical Observatory of Japan,
National Institutes of Natural Sciences



ヒューマノイドロボット「ASIMO」

本田技研工業株式会社様提供

Humanoid robot “ASIMO”

Photograph courtesy of Honda Motor Co., Ltd



ナビゲーションシステム エアバス社様提供

Navigation systems Photograph courtesy of Airbus S.A.S.

Mars
exploration
Rover



Rover image created by Dan Maas, copyrightMed to Cornet and provided courtesy NASA/JPL-Caltech
Rover image created by Dan Maas, copyrightMed to Cornet and provided courtesy NASA/ JPL - Caltech.



産業用ロボット

株式会社ダイヘン様提供

Industrial robots

Photograph courtesy of
Daihen Corporation

脳神経外科手術システム

独カールツァイス社様提供

Neurosurgical systems

Photograph courtesy of Carl Zeiss AG, Germany

製品のポジションイメージ図 Target Segment Image

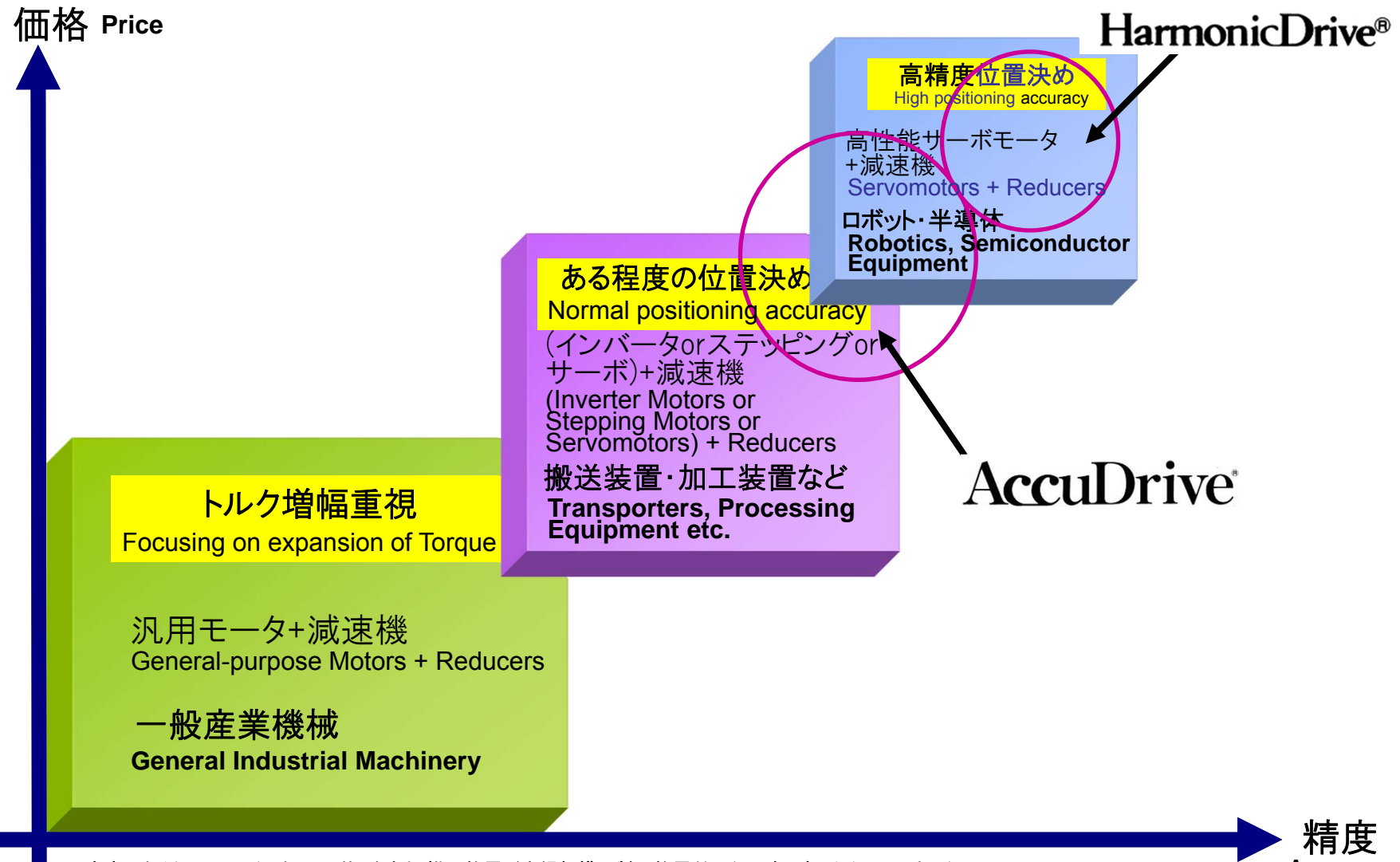

※本表はあくまでイメージであり、形状・大きさ・描画位置が市場規模や製品位置付けを正確に表したものではありません。

Note: This graph is conceptual. The shape, size, and position of images used do not accurately reflect market size or product positioning.